



# Promo cionales

CATÁLOGO 2024



**BEBIDAS**

# VASOS

## TMPS 115 VASO ECOLOGICO SOUL



**Capacidad:** 475 ml  
**Material:** Plastico / Fibra de Agave  
**Técnica de impresión:** Serigrafía /  
Tampografía  
**Área de impresión:** 5 x 8 cm  
**Colores:** BEIGE

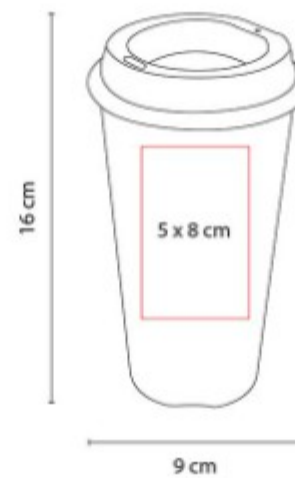

Vaso ecologico. Incluye tapa con ranura. Por el tipo de material, el color puede variar.

## TMPS 119 VASO FIESTA



**Capacidad:** 480 ml  
**Material:** Plastico  
**Técnica de impresión:** Serigrafía  
**Área de impresión:** 6 x 5 cm  
**Colores:** AZUL, MORADO, NARANJA,  
NEGRO, ROJO, ROSA, VERDE



Vaso de plastico doble pared. Interior color blanco.

## TMPS 141 VASO CHILL

NUEVOS  
COLORES



**Capacidad:** 473 ml  
**Material:** Acero Reciclado  
**Técnica de impresión:** Serigrafía /  
 Tampografía  
**Área de impresión:** 5 x 5 cm  
**Colores:** AZUL, GRIS

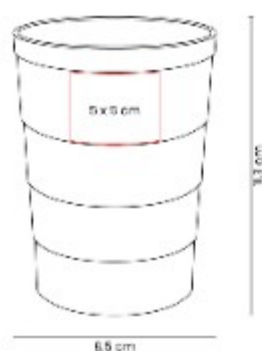

Vaso de una pared. Acero 100% reciclado.

## TMPS 212 VASO BLAG



**Capacidad:** 665 ml  
**Material:** Plástico  
**Técnica de impresión:** Serigrafía  
**Área de impresión:** 5.5 x 8 cm  
**Colores:** AMARILLO, AZUL, AZUL MARINO, NEGRO, ROJO, ROSA, TINTO

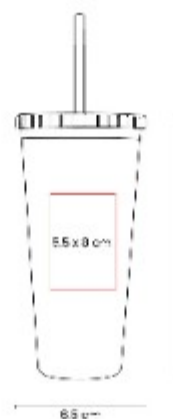

Doble pared. Pared interna y externa de plástico. Tapa de plástico con sistema de rosca. Incluye popote.

## TMPS 213 VASO ELMAS

NUEVOS  
COLORES



**Capacidad:** 665 ml  
**Material:** Plástico  
**Técnica de impresión:** Serigrafía  
**Área de impresión:** 3.5 x 3.5 cm  
**Colores:** AZUL PASTEL, BEIGE, NEGRO, ROJO, ROSA PASTEL, VERDE PASTEL

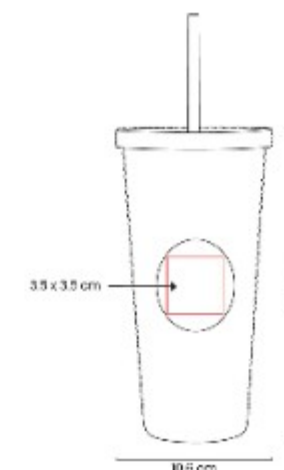

Doble pared. Pared interna y externa de plástico. Tapa de plástico con sistema de rosca. Incluye popote.

## TMPS 219 VASO PRIDE

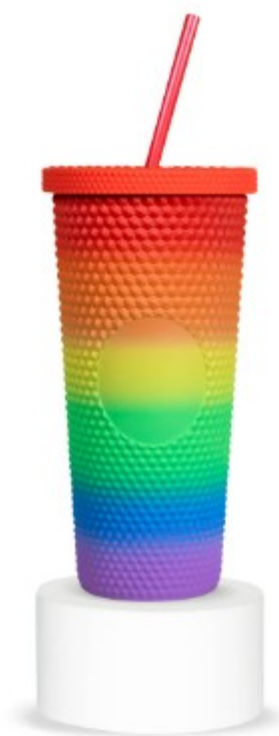

**Capacidad:** 665 ml  
**Material:** Plastico  
**Técnica de impresión:** Serigrafía  
**Área de impresión:** 3 x 3.4 cm  
**Colores:** MULTICOLOR

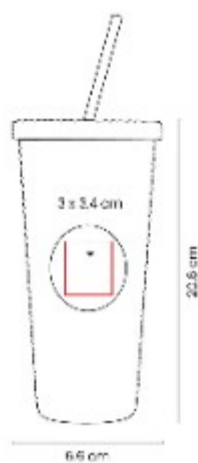

Doble pared. Pared interna y externa de plástico. Tapa de plástico con cierre de rosca.

## TMPS 225 VASO NEILL



**Capacidad:** 665ml  
**Material:** Plastico  
**Técnica de impresión:** Serigrafía  
**Área de impresión:** 5 x 10 cm  
**Colores:** AMARILLO, AZUL, BLANCO, NEGRO, ROSA

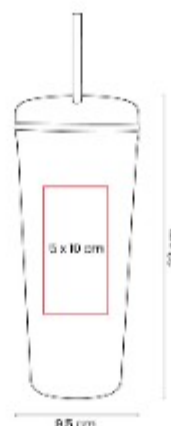

Doble pared. Pared interna y externa de plástico. Tapa de plástico con cierre de rosca, incluye popote de plástico.

## TMPS 226 VASO PONG



**Capacidad:** 590 ml  
**Material:** Aluminio  
**Técnica de impresión:** Serigrafía  
**Área de impresión:** 5.5 x 4 cm  
**Colores:** AZUL, NEGRO, PLATA, ROJO



Vaso de una pared.

## TMPS 227 VASO ELISSA



**Capacidad:** 700 ml  
**Material:** Plastico  
**Técnica de impresión:** Serigrafía  
**Área de impresión:** 7 x 8 cm  
**Colores:** AZUL, NARANJA, ROSA, VERDE

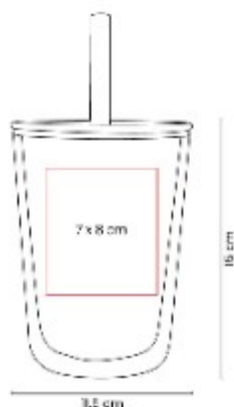

Vaso de plastico doble pared.

## TMPS 230 VASO NELI



**Capacidad:** 660 ml  
**Material:** Plastico  
**Técnica de impresión:** Serigrafía  
**Área de impresión:** 6 x 12 cm  
**Colores:** AMARILLO, AZUL MARINO, BLANCO, MORADO, NARANJA, NEGRO, ROSA, VERDE

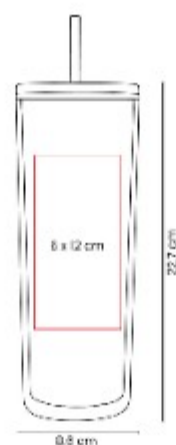

Termo de plastico doble pared.

## TMPS 237 VASO BLUR



**Capacidad:** 800ml  
**Material:** Plastico  
**Técnica de impresión:** Serigrafía  
**Área de impresión:** 5 x 10 cm  
**Colores:** AMARILLO, AZUL, MORADO, ROSA, VERDE

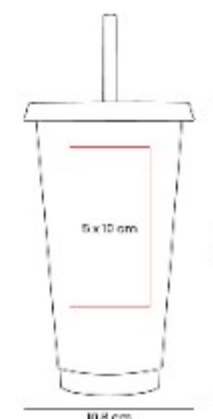

Vaso de plastico de una pared. Anade fantasia y diversion, con este vaso que cambia de color al verter bebidas frias.

TMPS 239  
**VASO RENK**



**Capacidad:** 590 ml  
**Material:** Aluminio  
**Técnica de impresión:** Serigrafía  
**Área de impresión:** 5.5 x 4 cm  
**Colores:** AMARILLO, AZUL, NARANJA, ROJO, VERDE



Vaso termosensible de una pared.

TMPS 24  
**VASO EMBASSY**



**Capacidad:** 500 ml  
**Material:** Plástico  
**Técnica de impresión:** Serigrafía / Tampografía  
**Área de impresión:** 5.5 x 7.3 cm  
**Colores:** AZUL, NARANJA, ROJO, TRANSPARENTE, VERDE



Doble pared de plástico. Incluye tapa y popote. Caja individual incluida.

TMPS 74  
**VASO TIRICH**



**Capacidad:** 475 ml  
**Material:** Plástico  
**Técnica de impresión:** Serigrafía / Tampografía  
**Área de impresión:** 5 x 8 cm  
**Colores:** AMARILLO, AZUL, AZUL PASTEL, BLANCO, BLANCO FIESTA, GRIS, MORADO, MORADO PASTEL, NARANJA, NEGRO, ROJO, ROSA, ROSA PASTEL, VERDE, VERDE PASTEL



Vaso de plástico. Incluye tapa con

## TMPS 744 VASO JAS



**Capacidad:** 800 ml

**Material:** Plastico

**Técnica de impresión:** Serigrafía

**Área de impresión:** 5 x 10 cm

**Colores:** AMARILLO, AZUL, AZUL PASTEL, BLANCO, BLANCO FIESTA, MORADO, NARANJA, NARANJA NEON, NEGRO, ROJO, ROSA NEON, ROSA PASTEL, VERDE

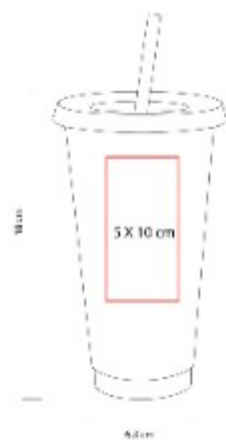

Vaso de plástico con tapa push y  
popote. Capacidad 27 oz. Base de



# TAZAS

## TAZ 001 TAZA ESPIRIT



**Capacidad:** 11 Oz  
**Material:** Ceramica  
**Técnica de impresión:** Grabado en Arena / Serigrafía / Termocalca  
**Área de impresión:** 5.5 x 5.5 cm  
**Colores:** AZUL, AZUL REY, BLANCO, NARANJA, NEGRO, ROJO, VERDE

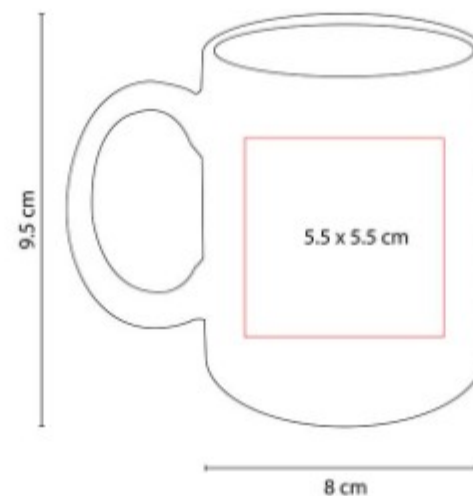

Taza de ceramica de color. Diseño clasico. Venta caja cerrada de 36 piezas.

## TAZ 002 TAZA DOLCE



**Capacidad:** 15 Oz  
**Material:** Ceramica  
**Técnica de impresión:** Grabado en Arena / Serigrafía / Termocalca  
**Área de impresión:** 5.2 x 6.6 cm  
**Colores:** AMARILLO, AZUL, NEGRO, ROJO



Taza de ceramica blanca con asa de color. Venta caja cerrada de 36 piezas.

TAZ 003  
**TAZA VERONA**



**Capacidad:** 11 Oz  
**Material:** Ceramica  
**Técnica de impresión:** Grabado en Arena / Serigrafía / Termocalca  
**Área de impresión:** 5.3 x 5.9 cm  
**Colores:** AZUL, NEGRO, ROJO, VERDE

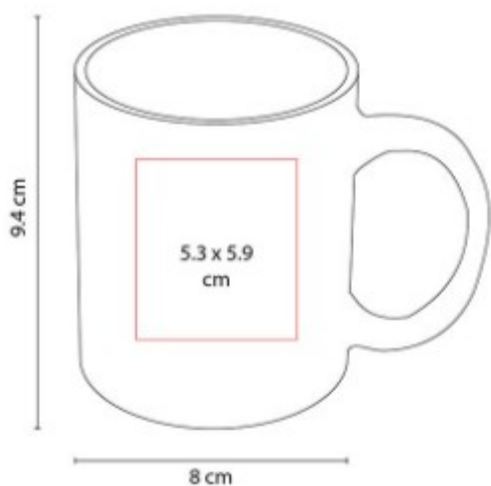

Taza de ceramica blanca con interior de color. Venta caja cerrada de 36 piezas.

TAZ 005  
**TAZA MOFFY**



**Capacidad:** 11 Oz  
**Material:** Ceramica  
**Técnica de impresión:** Grabado en Arena / Serigrafía / Termocalca  
**Área de impresión:** 5.6 x 5.9 cm  
**Colores:** AZUL, NEGRO, ROJO

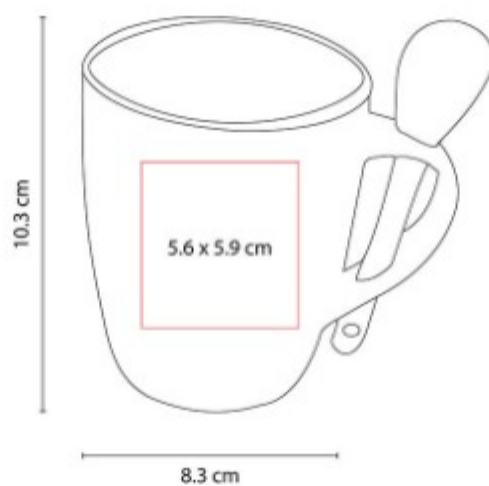

Taza de ceramica exterior blanco e interior de color. Incluye cuchara. Venta caja cerrada de 36 piezas.

TAZ 012  
**TAZA TAURE**



**Capacidad:** 12 Oz  
**Material:** Porcelana / Acero Inoxidable  
**Técnica de impresión:** Laser / Pantografo / Tampografía  
**Área de impresión:** 6.5 x 4 cm Porcelana / 4 x 1.5 cm Metal  
**Colores:** PLATA

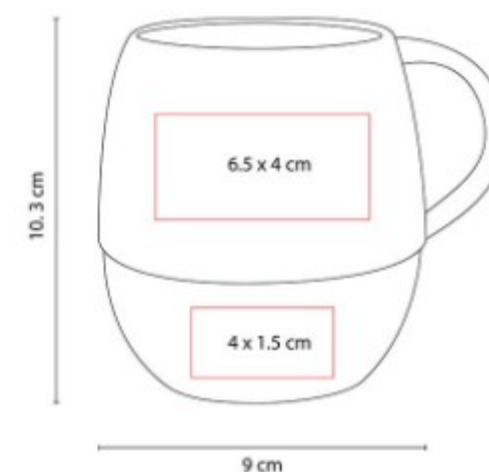

Taza de porcelana y base de acero inoxidable. Incluye caja de regalo. No usar en microondas ni

TAZ 015  
**TAZA PARA SUBLIMAR  
FRISIA**



**Capacidad:** 11 Oz  
**Material:** Ceramica  
**Técnica de impresión:** Sublimacion /  
Termocalca  
**Área de impresión:** 20 x 8 cm  
Extendido  
**Colores:** BLANCO



Taza para sublimar. Venta caja cerrada de 36 piezas.

TAZ 018  
**TAZA ATBARA**



**Capacidad:** 16 Oz  
**Material:** Plastico / Acero Inoxidable  
**Técnica de impresión:** Serigrafia /  
Tampografía  
**Área de impresión:** 5 x 5 cm  
**Colores:** BLANCO

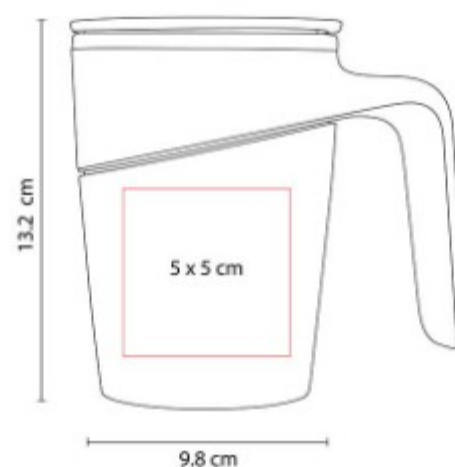

Doble pared. Pared interna de acero inoxidable y externa de plastico.

TAZ 019  
**TAZA KABBI**



**Capacidad:** 11 Oz  
**Material:** Ceramica  
**Técnica de impresión:** Serigrafia  
**Área de impresión:** 5.5 x 5.5 cm  
**Colores:** ROJO

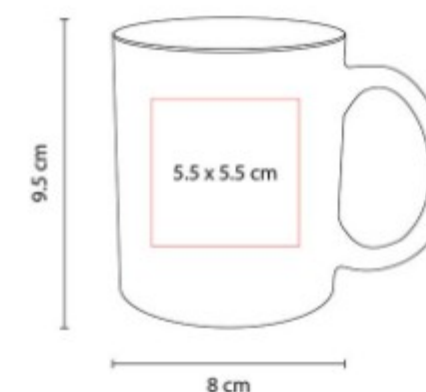

Taza de ceramica interior blanco y exterior de color neon en terminado mate. Venta caja cerrada de 36 piezas.

TAZ 021  
**TAZA ANNECY**



**Capacidad:** 17 Oz  
**Material:** Ceramica / Silicon  
**Técnica de impresión:** Grabado en Arena / Serigrafía / Termocalca  
**Área de impresión:** 6.5 x 6.5 cm  
**Colores:** AZUL, NARANJA, ROJO, VERDE



Taza de ceramica con base de silicon. Exterior blanco e interior de color. Incluye caja individual.

TAZ 023  
**TAZA NORTIA**



**Capacidad:** 14 Oz  
**Material:** Porcelana  
**Técnica de impresión:** Grabado en Arena / Serigrafía / Tampografía / Termocalca  
**Área de impresión:** 6 x 6 cm  
**Colores:** BLANCO, GRIS, ROJO



Taza de porcelana con asa circular. Incluye caja de regalo.

TAZ 024  
**TAZA KINSALE**



**Capacidad:** 14 Oz  
**Material:** Acero Inoxidable / Plastico  
**Técnica de impresión:** Laser / Pantógrafo / Serigrafía / Tampografía  
**Área de impresión:** 7 x 7 cm  
**Colores:** PLATA

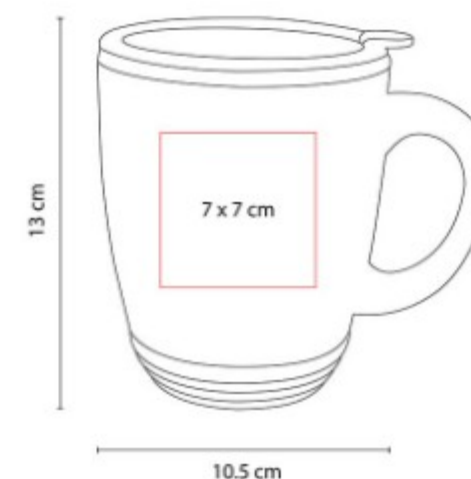

Doble pared. Pared interna de plastico y externa de acero inoxidable. Tapa de plastico con ranura.

TAZ 026  
**TAZA RIMO**



**Capacidad:** 13 Oz

**Material:** Ceramica

**Técnica de impresión:** Grabado en Arena / Serigrafía / Termocalca

**Área de impresión:** 6 x 6 cm

**Colores:** AZUL, NARANJA, NEGRO, ROJO, VERDE

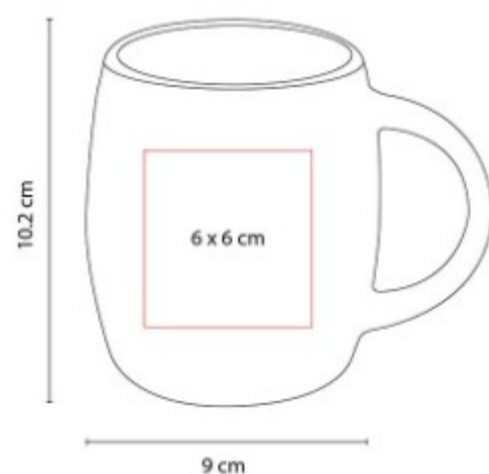

Taza de ceramica interior blanco y exterior de color. Incluye caja individual.

TAZ 027  
**TAZA GILLEN**



**Capacidad:** 17 Oz

**Material:** Ceramica / Silicon

**Técnica de impresión:** Grabado en Arena / Serigrafía / Termocalca

**Área de impresión:** 6 x 9 cm

**Colores:** AZUL, GRIS, NARANJA, ROJO, VERDE



Taza de ceramica con base de silicon. Exterior blanco e interior de color. Incluye caja individual.

TAZ 028  
**TAZA MORTERATSCH**



**Capacidad:** 13 Oz

**Material:** Porcelana

**Técnica de impresión:** Grabado en Arena / Serigrafía / Termocalca

**Área de impresión:** 6 x 6 cm

**Colores:** BLANCO, GRIS, NEGRO

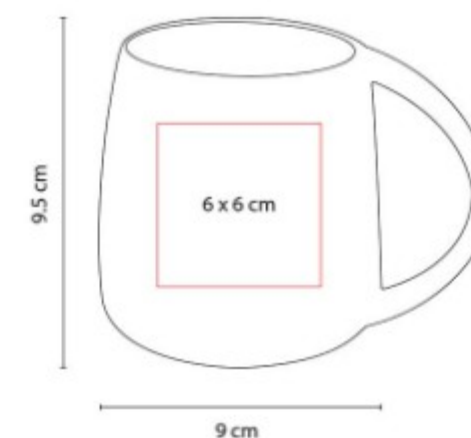

Taza de porcelana interior blanco y exterior de color. Terminado mate. Incluye caja individual.

TAZ 029  
**SET DE TAZAS IWAO**



**Capacidad:** 8 Oz  
**Material:** Ceramica / Bambu  
**Técnica de impresión:** Laser / Serigrafia  
**Área de impresión:** 3.5 x 3.5 cm  
 Taza / 15 x 2 cm Base  
**Colores:** BLANCO

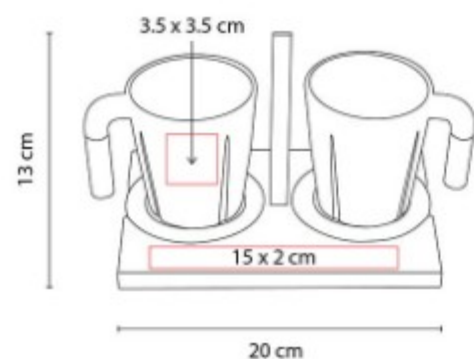

Juego de tazas. Incluye dos tazas de ceramica con asa de bambu, base de bambu con dos porta tazas y caja de regalo.

TAZ 031  
**TAZA FIORLAND**



**Capacidad:** 16 Oz  
**Material:** Ceramica / Bambu  
**Técnica de impresión:** Grabado en Arena / Serigrafia / Tampografia  
**Área de impresión:** 6 x 6 cm  
**Colores:** BLANCO, NEGRO

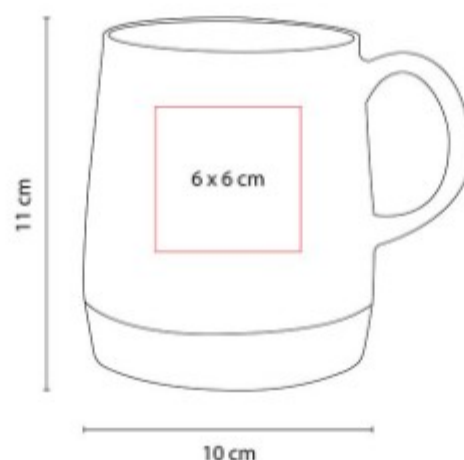

Taza de ceramica con base de bambu. Terminado mate. Incluye caja individual. No usar en microondas ni lavavajillas.

TAZ 033  
**TAZA KILIA**



**Capacidad:** 300 ml  
**Material:** Acero Inoxidable / Plastico / Corcho  
**Técnica de impresión:** Laser / Pantografo / Serigrafia / Tampografia  
**Área de impresión:** 6 x 5 cm  
**Colores:** AZUL, GRIS, ROJO

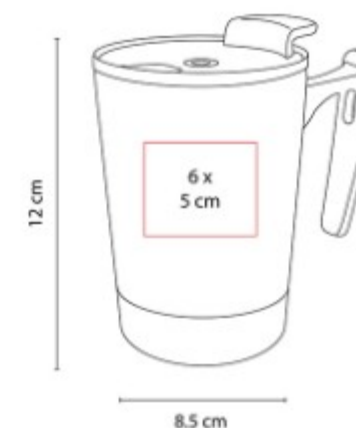

Doble pared. Pared interna de plastico y externa de acero inoxidable. Base de corcho.

TAZ 034  
**TAZA SAIMAA**



**Capacidad:** 11 Oz

**Material:** Ceramica

**Técnica de impresión:** Grabado en  
Arena / Serigrafía / Tampografía

**Área de impresión:** 6 x 7 cm

**Colores:** BLANCO, GRIS, NEGRO

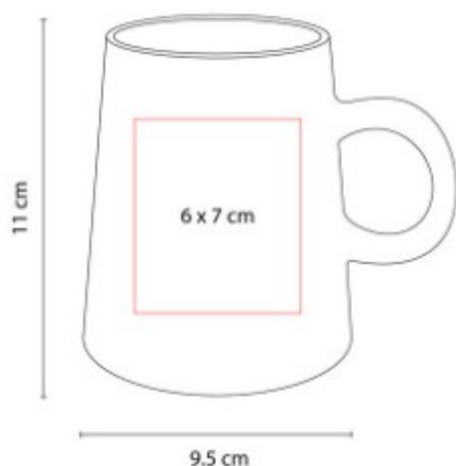

Taza de ceramica interior blanco y exterior de color. Terminando mate. Venta caja cerrada de 36 piezas.

TAZ 035  
**TAZA PARA SUBLIMAR RANIJI**



**Capacidad:** 17 Oz

**Material:** Ceramica

**Técnica de impresión:** Sublimacion /  
Termocalca

**Área de impresión:** 19 x 11 cm

Extendido

**Colores:** BLANCO

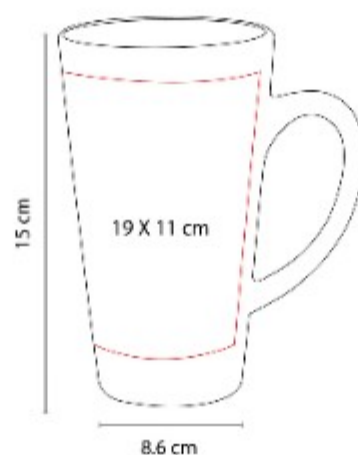

Taza para sublimar. Venta caja cerrada de 24 piezas.

TAZ 036  
**TAZA PARA SUBLIMAR PANAJI**



**Capacidad:** 11 Oz

**Material:** Ceramica

**Técnica de impresión:** Sublimacion /  
Termocalca

**Área de impresión:** 20 x 8 cm

Extendido

**Colores:** AZUL, NARANJA, NEGRO,  
ROJO, VERDE



Taza para sublimar exterior blanco e interior de color. Venta caja cerrada de 36 piezas.

TAZ 037  
**TAZA PARA SUBLIMAR MARGAO**



**Capacidad:** 11 Oz  
**Material:** Ceramica  
**Técnica de impresión:** Sublimacion / Termocalca  
**Área de impresión:** 18 x 5.5 cm Extendido  
**Colores:** AZUL, NEGRO, ROJO



Taza para sublimar exterior blanco e interior de color. Incluye cuchara. Venta caja cerrada de 36 piezas.

TAZ 038  
**TAZA BIKANER**



**Capacidad:** 9.1 Oz  
**Material:** Porcelana / Corcho  
**Técnica de impresión:** Serigrafia / Tampografía  
**Área de impresión:** 6 x 4 cm  
**Colores:** BLANCO, NEGRO

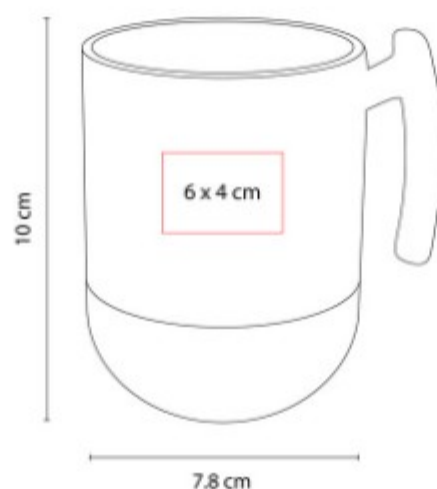

Taza de porcelana con base de corcho. Incluye caja individual. No usar en microondas ni lavavajillas.

TAZ 039  
**TAZA LEWES**



**Capacidad:** 350 ml  
**Material:** Acero Inoxidable / Plastico  
**Técnica de impresión:** Laser / Serigrafia  
**Área de impresión:** 6 x 5 cm  
**Colores:** AZUL, NEGRO

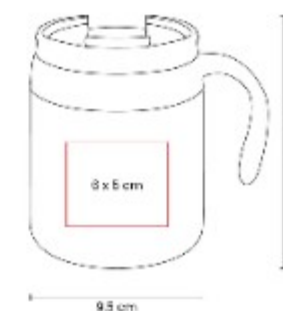

Doble pared. Cerrado al vacio. Pared interna y externa de acero inoxidable.



TAZ 041  
**TAZA SAVOR**



**Capacidad:** 340ml  
**Material:** Acero Inoxidable / Corcho / Plastico  
**Técnica de impresión:** Laser / Serigrafia  
**Área de impresión:** 6.5 x 6 cm  
**Colores:** AZUL, GRIS



Doble pared. Cerrado al vacío. Pared interna y externa de acero inoxidable. Base texturizada elaborada de corcho y PVC.

TAZ 042  
**TAZA MAGICA PARA SUBLIMAR**



**Capacidad:** 11 Oz  
**Material:** Ceramica  
**Técnica de impresión:** Sublimacion  
**Área de impresión:** 20 x 8 cm Extendido  
**Colores:** NEGRO



Taza para sublimacion de ceramica termosensible que cambia de color al verterle agua caliente.

TAZ 043  
**TAZA AMMY**



**Capacidad:** 16 Oz  
**Material:** Ceramica  
**Técnica de impresión:** Serigrafia / Tampografia / Grabado en Arena  
**Área de impresión:** 5 x 6 cm  
**Colores:** AZUL, NARANJA, NEGRO, ROJO, VERDE

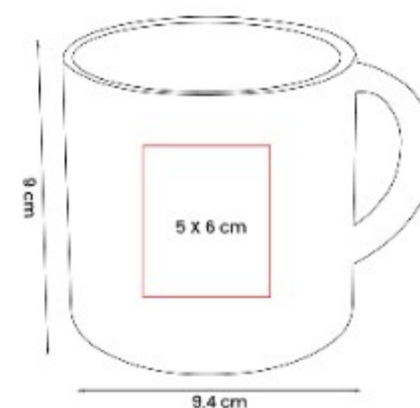

Taza de ceramica interior blanco y exterior de color. Terminando mate. Venta caja cerrada de 36 piezas.



TAZ 044  
**TAZA ATZIRI**



**Capacidad:** 11 Oz

**Material:** Ceramica

**Técnica de impresión:** Serigrafía /  
Tampografía

**Área de impresión:** 5 x 5.5 cm

**Colores:** AMARILLO, AZUL, BLANCO,  
NARANJA, ROJO, VERDE



Taza de ceramica interior de color y exterior negro. Terminando mate. Venta caja cerrada de 36 piezas.

TAZ 045  
**TAZA MALI**



**Capacidad:** 11 Oz

**Material:** Porcelana / Madera de  
Caucho / Acero Inoxidable 201

**Técnica de impresión:** Serigrafía /  
Tampografía

**Área de impresión:** 6 x 6 cm

**Colores:** BLANCO, NEGRO

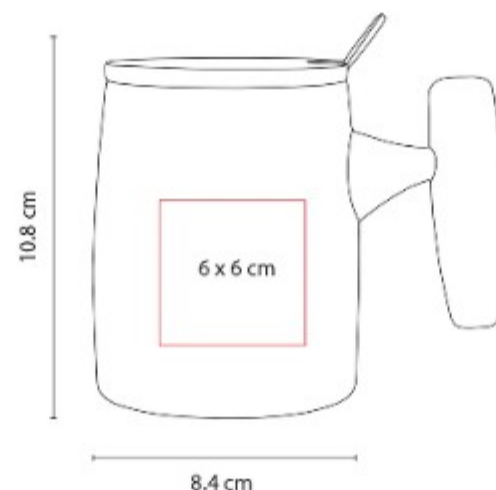

Taza de porcelana con tapa y asa de madera. Incluye cuchara metálica y caja individual.

TAZ 046  
**TAZA NEUE**



**Capacidad:** 11 Oz

**Material:** Acero Inoxidable / Plastico

**Técnica de impresión:** Laser /  
Serigrafía / Tampografía

**Área de impresión:** 4 x 5 cm

**Colores:** PLATA

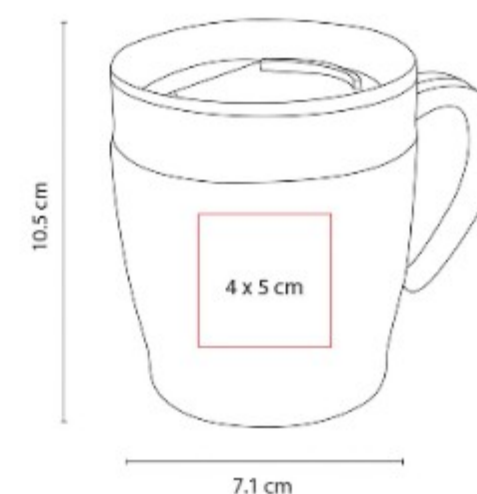

Doble pared. Pared interna y externa de acero inoxidable. Tapa de plástico con válvula de seguridad.

TAZ 047  
**TAZA MARIELLA**



**Capacidad:** 16 Oz  
**Material:** Ceramica / Acero Inoxidable / Madera de Haya  
**Técnica de impresión:** Serigrafía / Tampografía  
**Área de impresión:** 5 x 5 cm  
**Colores:** BLANCO, NEGRO

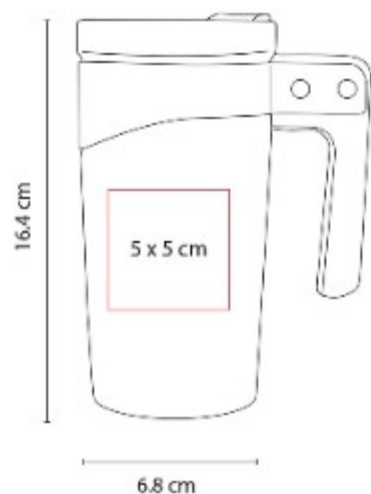

Taza de ceramica con asa de madera. Tapa de plastico con valvula de seguridad. Incluye caja individual.

TAZ 049  
**TAZA BOLLE**



**Capacidad:** 300 ml  
**Material:** Acero Inoxidable / Plastico  
**Técnica de impresión:** Laser / Serigrafía  
**Área de impresión:** 4.5 x 4 cm  
**Colores:** AZUL, BLANCO, NEGRO

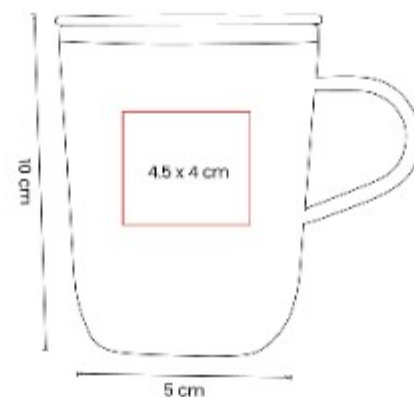

Doble pared. Cerrado al vacio. Pared interna y externa de acero inoxidable. Tapa de plastico con ranura.

TAZ 050  
**TAZA BELIZA**



**Capacidad:** 400 ml  
**Material:** Acero Inoxidable / Plastico  
**Técnica de impresión:** Laser / Serigrafía  
**Área de impresión:** 6 x 5 cm  
**Colores:** BLANCO, NEGRO

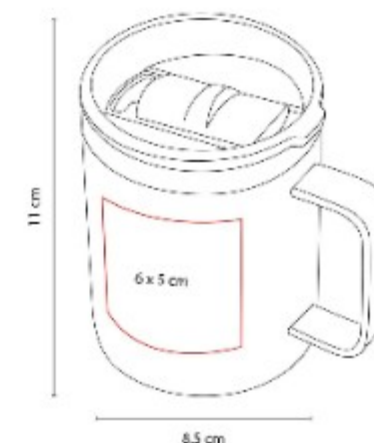

Doble pared. Cerrado al vacio. Pared interna y externa de acero inoxidable. Terminado rugoso.

## TAZ 051 SET DE TAZA TISANA

NUEVO  
2023



**Capacidad:** 250 ml  
**Material:** Vidrio Borosilicato / Bambu  
**Técnica de impresión:** Serigrafía / Laser  
**Área de impresión:** 4 x 4 cm Taza / 5 x 5 cm Base  
**Colores:** BEIGE

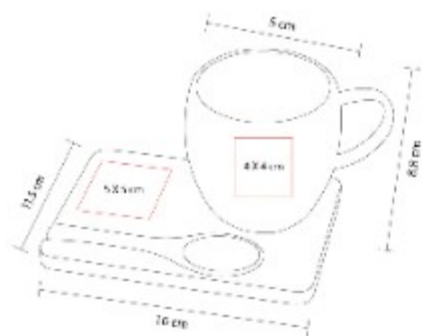

Juego de taza. Incluye 1 taza doble pared de vidrio resistente a bebidas calientes y frías, base y cuchara de bambu.

## TAZ 052 TAZA ECO EVERTON



**Capacidad:** 350 ml  
**Material:** Plastico / Fibra de Trigo  
**Técnica de impresión:** Serigrafía / Tampografía  
**Área de impresión:** 5 x 2.5 cm  
**Colores:** BEIGE, GRIS, NEGRO

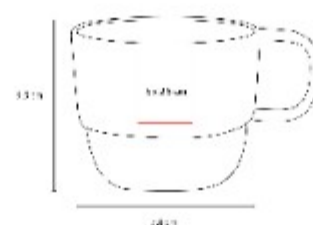

Eco friendly. Por el tipo de material, el color puede variar.

## TAZ 053 TAZA PARA SUBLIMAR TECAF



**Capacidad:** 11 Oz  
**Material:** Vidrio  
**Técnica de impresión:** Sublimación  
**Área de impresión:** 19.5 x 9 cm Extendido  
**Colores:** AZUL, ROJO, ROSA, VERDE



Taza de vidrio para sublimar con degradado de color en la base y asa. Venta caja cerrada de 36 piezas.

TAZ 054  
**TAZA ILMA**



**Capacidad:** 16 Oz  
**Material:** Ceramica / Plastico / Metal  
**Técnica de impresión:** Laser en Placa  
**Área de impresión:** 4 x 1.5 cm  
**Colores:** BLANCO, NEGRO, ROSA



Taza tarro de ceramica con placa metalica para impresion. Tapa de rosca de plastico con recubrimiento metalizado.

TAZ 055  
**TAZA BAMBUSA**



**Capacidad:** 12 Oz  
**Material:** Ceramica / Bambu / Acero Inoxidable / Metal  
**Técnica de impresión:** Laser en Placa  
**Área de impresión:** 4 x 1.5 cm  
**Colores:** AZUL, BLANCO, NEGRO



Taza de ceramica con placa metalica para impresion. Incluye tapa de bambu y cuchara metalica. Terminado en color glossy.

TAZ 056  
**TERMO DE CERAMICA BOOTLE**



**Capacidad:** 320 ml  
**Material:** Ceramica / Madera  
**Técnica de impresión:** Serigrafia  
**Área de impresión:** 5 x 3 cm  
**Colores:** NEGRO



Doble pared de ceramica con tapa de madera.

## TAZ 057 TAZA MABUM



**Capacidad:** 9 Oz

**Material:** Ceramica / Bambu

**Técnica de impresión:** Serigrafia

**Área de impresión:** 5 x 3 cm

**Colores:** BLANCO, GRIS, NEGRO

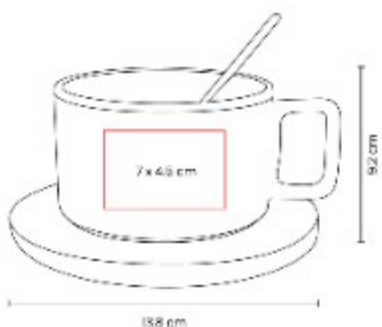

Taza de ceramica con base de bambu y cuchara metalica dorada. Terminado mate con detalle dorado en filo y asa.

## TAZ 058 TAZA IGLASI

**NUEVO  
2023**



**Capacidad:** 6 Oz

**Material:** Vidrio Borosilicato

**Técnica de impresión:** Serigrafia

**Área de impresión:** 5 x 3 cm

**Colores:** BLANCO



Taza doble pared de vidrio resistente a bebidas calientes y frias. Incluye caja individual.

## TAZ 059 TAZA PARA SUBLIMAR BANAO



**Capacidad:** 13 Oz

**Material:** Vidrio / Plastico / Silicon

**Técnica de impresión:** Sublimacion

**Área de impresión:** 19.5 x 8.5 cm

Extendido

**Colores:** AMARILLO, AZUL, NARANJA, ROJO



Taza de vidrio para sublimar.

TAZ 060  
**TAZA HANOI**



**Capacidad:** 12 Oz  
**Material:** Ceramica / Bambu  
**Técnica de impresión:** Laser / Serigrafia  
**Área de impresión:** 6 x 6 cm Taza / 5 x 5 Tapa  
**Colores:** BLANCO, NEGRO



Taza de ceramica terminado mate. Incluye asa y tapa de bambu.

TAZ 061  
**TAZA SIDAMA**



**Capacidad:** 10 Oz  
**Material:** Ceramica / Corcho  
**Técnica de impresión:** Serigrafia  
**Área de impresión:** 6 x 5 cm  
**Colores:** BLANCO, NEGRO

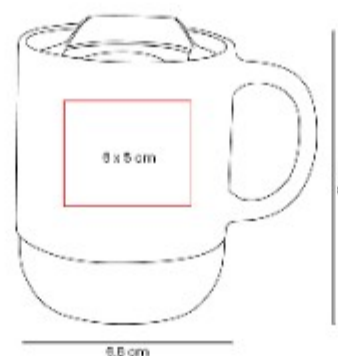

Taza de ceramica terminado mate. Base de corcho. Incluye tapa de plastico con valvula de seguridad.

TAZ 062  
**TAZA TASSE**



**Capacidad:** 600ml  
**Material:** Acero Inoxidable / Plastico  
**Técnica de impresión:** Serigrafia / Laser  
**Área de impresión:** 6 x 6 cm  
**Colores:** AZUL, BLANCO, MORADO, NEGRO



Doble pared. Cerrado al vacio. Pared interna y externa de acero inoxidable. Terminado rugoso.



TAZ 063  
**TAZA GLISSER**



**Capacidad:** 330 ml  
**Material:** Acero Inoxidable / Plastico  
**Técnica de impresión:** Serigrafía  
**Área de impresión:** 6 x 4.5 cm  
**Colores:** AZUL, BEIGE, GRIS



Doble pared cerrado al vacío. Pared interna y externa de acero inoxidable.

TAZ 065  
**TAZA MAGIE**



**Capacidad:** 400 ml  
**Material:** Plastico / Rubber  
**Técnica de impresión:** Laser / Tampografía  
**Área de impresión:** 6 x 3 cm  
**Colores:** AZUL, BEIGE, NEGRO, ROSA



Doble pared. Cerrado al vacío. Pared interna y externa de acero inoxidable.

TAZ 066  
**TAZA TETERA HUNNI**



**Capacidad:** 12 oz TÚtera / 6 oz Taza  
**Material:** Ceramica / Bambu  
**Técnica de impresión:** Serigrafía / Tampografía  
**Área de impresión:** 5 x 3 cm TÚtera / 5 x 2 cm Taza  
**Colores:** BEIGE, NEGRO



Juego de te de 4 piezas.



TAZ 067  
**TAZA CORALINE**



**Capacidad:** 16 Oz  
**Material:** Ceramica / Plastico / Acero inoxidable  
**Técnica de impresión:** Serigrafía / Tampografía  
**Área de impresión:** 6 x 4 cm  
**Colores:** AMARILLO, AZUL, NARANJA, VERDE

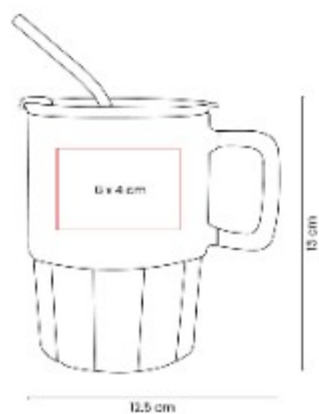

Taza de ceramica. Incluye tapa de plastico con sistema push, sobretapa deslizable y funcion adiconal para

TAZ 069  
**TAZA KULDUR**



**Capacidad:** 330 ml  
**Material:** Acero inoxidable / Plastico  
**Técnica de impresión:** Laser / Serigrafía  
**Área de impresión:** 5 x 3.5 cm  
**Colores:** BLANCO, NEGRO



Taza doble pared. Cerrado al vacio. Pared interna y externa de acero inoxidable. Terminado rugoso.

TAZ 070  
**TAZA WUHAN**



**Capacidad:** 10 Oz  
**Material:** Ceramica / Bambu  
**Técnica de impresión:** Serigrafía / Tampografía  
**Área de impresión:** 6 x 2 cm  
**Colores:** BLANCO, NEGRO

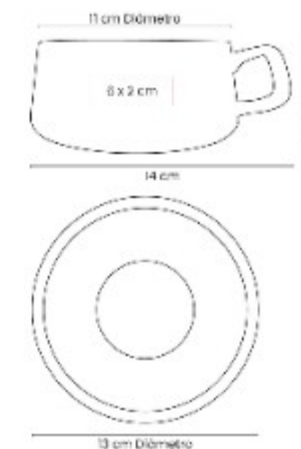

Taza de ceramica con plato de bambu. Terminado mate.

## TMPS 26 TAZA TERMICA BURGOS



**Capacidad:** 12 Oz

**Material:** Plastico / Acero Inoxidable

**Técnica de impresión:** Serigrafía /  
Tampografía

**Área de impresión:** 5.9 x 6.2 cm

**Colores:** AMARILLO, AZUL, NEGRO,  
ROJO, TRANSPARENTE, VERDE

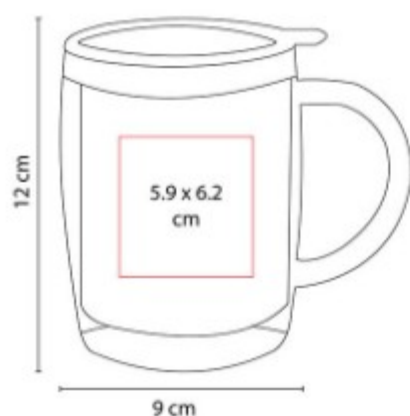

Doble pared. Pared interna de acero  
inoxidable y externa de plastico.

# TERMO METALICO

## ELM 001 TERMO ARTISAN



**Capacidad:** 475 ml  
**Material:** Acero Inoxidable /  
Cerámica /  
**Técnica de impresión:** Laser /  
Serigrafía  
**Área de impresión:** 6 x 2 Arriba / 6  
x 5 cm Abajo  
**Colores:** AZUL, CAFE, GRIS, NEGRO

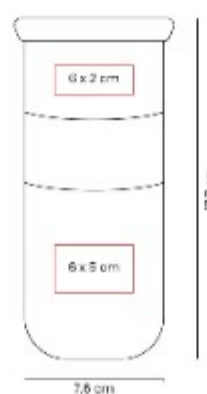

Tecnología TrueBarrier™ que usa  
aislamiento de triple pared.

## ELM 002 TERMO ICONIC



**Capacidad:** 590 ml  
**Material:** Acero Inoxidable / Bambu /  
Silicon  
**Técnica de impresión:** Laser /  
Serigrafía  
**Área de impresión:** 5 x 13 cm  
**Colores:** AZUL, NEGRO, ROSA,  
VERDE

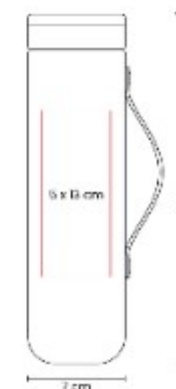

Tecnología TrueBarrier™ que usa  
aislamiento de triple pared.

ELM 003  
**TERMO LOWBALL**



**Capacidad:** 295 ml

**Material:** Acero Inoxidable / Tritan / Silicon

**Técnica de impresión:** Laser / Serigrafía

**Área de impresión:** 6 x 4 cm

**Colores:** CAFE, MARMOL, NEGRO

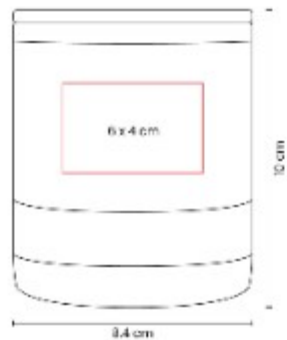

Tecnología TrueBarrier™ que usa aislamiento de triple pared.

EVS 002  
**TERMO ASPEN**



**Capacidad:** 740 ml

**Material:** Acero Inoxidable / Plastico

**Técnica de impresión:** Laser / Serigrafía

**Área de impresión:** 6 x 10 cm

**Colores:** BLANCO, NEGRO

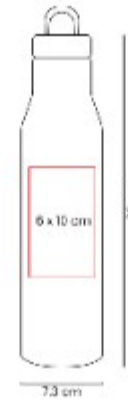

Tecnología TriMax™ que usa aislamiento de triple pared.

EVS 003  
**TERMO BOULDER**



**Capacidad:** 709 ml

**Material:** Acero Inoxidable / Plastico

**Técnica de impresión:** Laser / Serigrafía

**Área de impresión:** 6 x 8 cm

**Colores:** AZUL, BLANCO, NEGRO

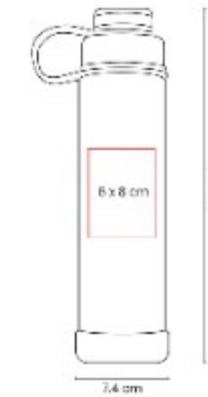

Tecnología TriMax™ que usa aislamiento de triple pared.

TMPS 107  
**TERMO KANPUR**



**Capacidad:** 520 ml  
**Material:** Acero Inoxidable / Plastico  
**Técnica de impresión:** Laser / Serigrafía / Tampografía  
**Área de impresión:** 6 x 14 cm  
**Colores:** PLATA

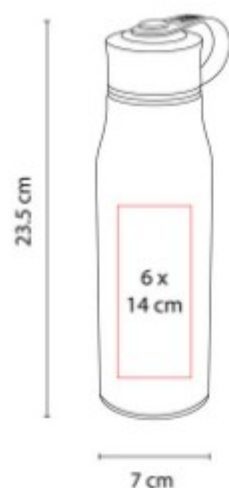

Doble pared. Cerrado al vacío. Pared interna y externa acero inoxidable. Tapa con asa de plástico.

TMPS 108  
**TERMO BREMEN**



**Capacidad:** 750 ml  
**Material:** Acero Inoxidable / Plastico / Silicon  
**Técnica de impresión:** Laser / Serigrafía / Tampografía  
**Área de impresión:** 6 x 14 cm  
**Colores:** GRIS, NEGRO

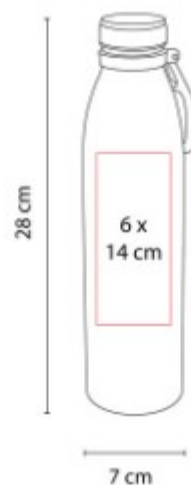

Doble pared. Cerrado al vacío. Pared interna y externa acero inoxidable. Tapa de rosca con banda de silicon.

TMPS 109  
**TERMO BAMBUS**



**Capacidad:** 400 ml  
**Material:** Acero Inoxidable / Bambu / Plastico / Silicon  
**Técnica de impresión:** Laser / Serigrafía / Tampografía  
**Área de impresión:** 5 x 6 cm Metal / 5 x 4 cm Bambú  
**Colores:** NEGRO



Doble pared con base de bambu. Cerrado al vacío. Pared interna y externa de acero inoxidable

## TMPS 110 TERMO NIZA



**Capacidad:** 120 ml

**Material:** Acero Inoxidable / Plastico

**Técnica de impresión:** Laser / Serigrafía / Tampografía

**Área de impresión:** 5 x 5 cm

**Colores:** GRIS, PLATA



Doble pared. Pared interna plástico, pared externa acero inoxidable. Tapa de plástico con válvula de seguridad.

## TMPS 111 TERMO JAUNE



**Capacidad:** 520 ml

**Material:** Acero Inoxidable / Plastico

**Técnica de impresión:** Laser / Serigrafía

**Área de impresión:** 6 x 4 cm

**Colores:** AZUL, BLANCO, NEGRO

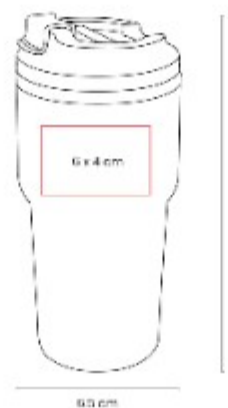

Doble pared. Pared interna plástico, pared externa acero inoxidable. Base de termo con forma hexagonal.

## TMPS 112 TERMO KUTNA



**Capacidad:** 450 ml

**Material:** Acero Inoxidable / Plastico

**Técnica de impresión:** Laser / Serigrafía / Tampografía

**Área de impresión:** 6 x 10 cm

**Colores:** PLATA

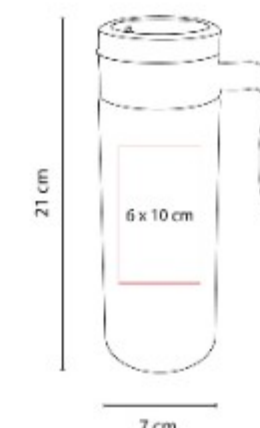

Doble pared. Pared interna plástico, pared externa acero inoxidable. Tapa de plástico con válvula de seguridad.

TMPS 116  
**TERMO BEKASI**



**Capacidad:** 600 ml  
**Material:** Acero Inoxidable  
**Técnica de impresión:** Laser / Serigrafía / Tampografía  
**Área de impresión:** 5 x 7 cm  
**Colores:** AZUL, PLATA, ROJO

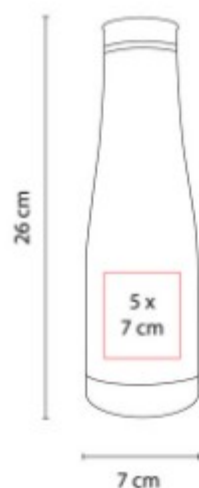

Doble pared. Cerrado al vacío. Pared interna y externa acero inoxidable. Tapa de rosca.

TMPS 123  
**TERMO LANUS**



**Capacidad:** 300 ml  
**Material:** Acero Inoxidable / Plástico  
**Técnica de impresión:** Laser / Serigrafía / Tampografía  
**Área de impresión:** 4.5 x 2.5 cm  
**Colores:** AZUL, GRIS, PLATA, ROJO

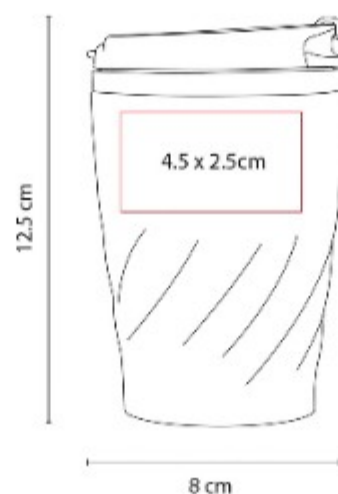

Doble pared. Pared interna plástico, pared externa acero inoxidable. Tapa de plástico con válvula de seguridad.

TMPS 124  
**TERMO LAUTREC**



**Capacidad:** 700 ml  
**Material:** Acero Inoxidable / Plástico  
**Técnica de impresión:** Laser / Serigrafía / Tampografía  
**Área de impresión:** 5.5 x 8 cm  
**Colores:** PLATA

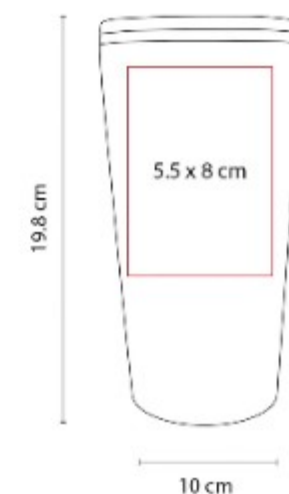

Doble pared. Pared interior plástico, pared exterior acero inoxidable. Tapa de plástico con válvula de seguridad.

## TMPS 125 TERMO BRUCE



**Capacidad:** 470 ml  
**Material:** Acero Inoxidable / Plastico  
**Técnica de impresión:** Laser / Serigrafía / Tampografía  
**Área de impresión:** 4.5 x 6 cm  
**Colores:** PLATA

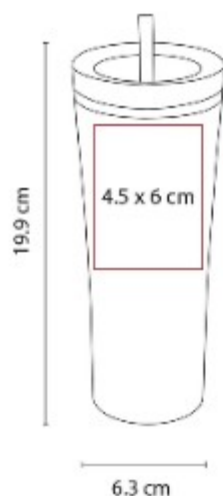

Doble pared. Pared interna plástico, pared externa acero inoxidable. Tapa y popote de plástico. Incluye caja individual.

## TMPS 127 TERMO CARTE



**Capacidad:** 550 ml  
**Material:** Acero Inoxidable / Plastico  
**Técnica de impresión:** Laser / Serigrafía / Tampografía  
**Área de impresión:** 4.5 x 8 cm  
**Colores:** BLANCO, NEGRO, PLATA

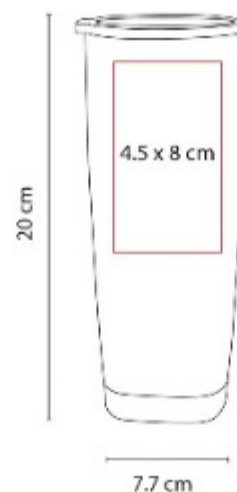

Doble pared. Cerrado al vacío. Pared interna y externa acero inoxidable.

## TMPS 129 TERMO REED



**Capacidad:** 750 ml  
**Material:** Acero Inoxidable / Plastico  
**Técnica de impresión:** Laser / Serigrafía / Tampografía  
**Área de impresión:** 1 x 4.5 cm  
 Placa 1/4 cm Parte Lisa  
**Colores:** NEGRO

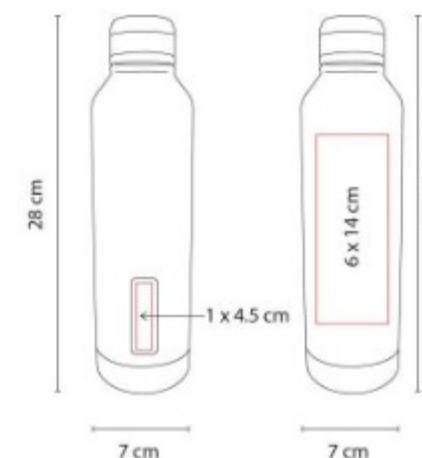

Doble pared. Cerrado al vacío. Pared interna y externa acero inoxidable. Tapa de rosca. Incluye placa para grabado laser.



## TMPS 130 TERMO BAGAN

NUEVOS  
COLORES



**Capacidad:** 500 ml  
**Material:** Acero Inoxidable / Plastico  
**Técnica de impresión:** Laser  
**Área de impresión:** 5 x 10 cm  
**Colores:** AQUA, AZUL, MORADO, NARANJA, NEGRO, ROJO



Doble pared. Cerrado al vacío. Pared interna y externa acero inoxidable.

## TMPS 131 TERMO STING



**Capacidad:** 500 ml  
**Material:** Acero Inoxidable / Plastico / Madera  
**Técnica de impresión:** Laser / Serigrafía / Tampografía  
**Área de impresión:** 4 x 8 cm  
**Colores:** AZUL, BLANCO, ROSA

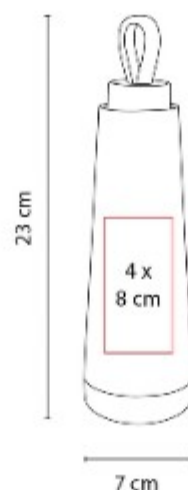

Doble pared. Cerrado al vacío. Pared interna y externa acero inoxidable.

## TMPS 135 TERMO HARUM



**Capacidad:** 400 ml  
**Material:** Acero Inoxidable / Plastico  
**Técnica de impresión:** Laser / Serigrafía / Tampografía  
**Área de impresión:** 4.5 x 6 cm  
**Colores:** PLATA

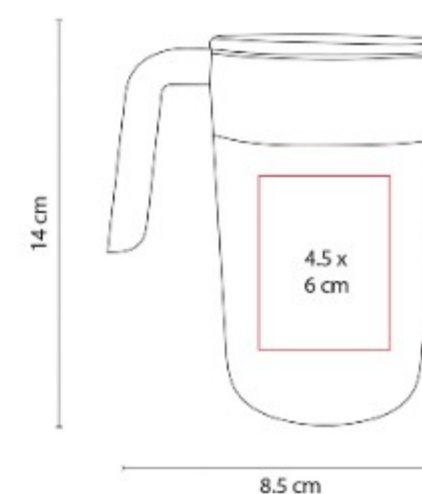

Doble pared. Pared interna de plástico, pared externa de acero inoxidable. Tapa de plástico con válvula de seguridad.

TMPS 137  
**TERMO DESVASH**



**Capacidad:** 240 ml  
**Material:** Acero Inoxidable / Plastico  
**Técnica de impresión:** Laser / Serigrafia  
**Área de impresión:** 5 x 5 cm  
**Colores:** AZUL, MULTICOLOR, NEGRO, VERDE

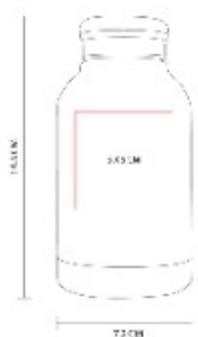

Mini termo color degradado. Doble pared. Cerrado al vacío. Pared interna y externa de acero inoxidable.

TMPS 139  
**TERMO PORTALATAS DELA**



**Capacidad:** 350 ml  
**Material:** Acero Inoxidable / Plastico  
**Técnica de impresión:** Laser / Serigrafia  
**Área de impresión:** 5.5 x 5 cm  
**Colores:** NEGRO, PLATA



Doble pared. Cerrado al vacío. Pared interna y externa de acero inoxidable.

TMPS 14  
**TERMO KALAUS**



**Capacidad:** 400 ml  
**Material:** Acero Inoxidable / Plastico  
**Técnica de impresión:** Laser / Pantografo / Serigrafia / Tampografía  
**Área de impresión:** 5 x 8 cm  
**Colores:** PLATA



Doble pared. Pared interna plástico, pared externa acero inoxidable. Tapa de plástico con válvula de seguridad.

TMPS 140  
**TERMO MONTPELLIER**



**Capacidad:** 600 ml  
**Material:** Acero Inoxidable / Plastico  
**Técnica de impresión:** Laser / Serigrafía / Tampografía  
**Área de impresión:** 2 x 11 cm Parte Plana / 6 x 12 cm Parte Lisa  
**Colores:** GRIS, PLATA

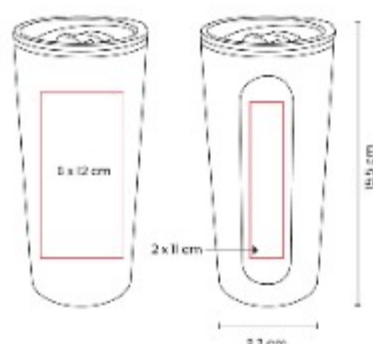

Doble pared. Pared interna plástico, pared externa acero inoxidable. Tapa de plástico con válvula de seguridad.

TMPS 142  
**TERMO QUILME**



**Capacidad:** 600 ml  
**Material:** Acero Inoxidable / Plastico / Silicon  
**Técnica de impresión:** Laser / Serigrafía / Tampografía  
**Área de impresión:** 5.5 x 10 cm  
**Colores:** BEIGE, GRIS

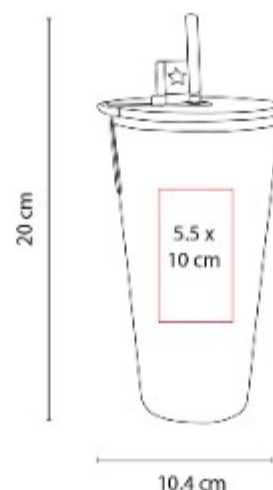

Doble pared. Pared interna plástico, pared externa acero inoxidable. Tapa de plástico.

TMPS 143  
**TERMO GLOSS**



**Capacidad:** 460 ml  
**Material:** Acero Inoxidable / Plastico  
**Técnica de impresión:** Laser / Serigrafía  
**Área de impresión:** 5 x 7 cm  
**Colores:** AZUL, BLANCO, MORADO, NEGRO, ROSA

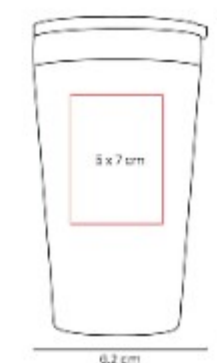

Doble pared. Cerrado al vacío. Pared interna y externa de acero inoxidable. Tapa de plástico con válvula de seguridad.

TMPS 144  
**TERMO NASH**



**Capacidad:** 600 ml  
**Material:** Acero Inoxidable / Plastico  
**Técnica de impresión:** Laser / Serigrafía / Tampografía  
**Área de impresión:** 3 x 8 cm  
**Colores:** GRIS OXFORD

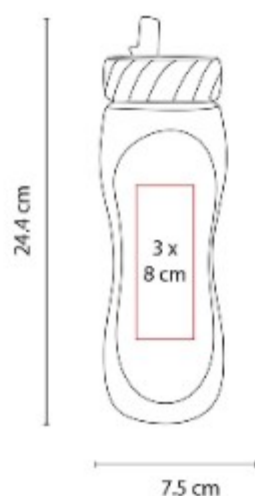

Doble pared. Cerrado al vacío. Pared interna y externa acero inoxidable. Tapa de plástico de rosca con chupón y popote.

TMPS 146  
**SHOT TEQUILERO VOLCA**



**Capacidad:** 120 ml  
**Material:** Acero Inoxidable / Plastico  
**Técnica de impresión:** Laser / Serigrafía / Tampografía  
**Área de impresión:** 3.5 x 3.5 cm  
**Colores:** NEGRO, PLATA

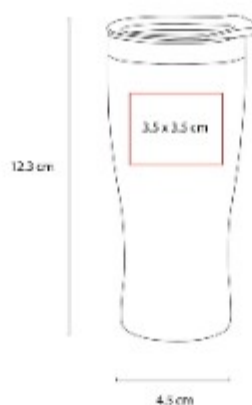

Doble pared. Cerrado al vacío. Pared interna y externa acero inoxidable. Incluye tapa de plástico.

TMPS 148  
**TERMO ARUBA**



**Capacidad:** 850 ml  
**Material:** Acero Inoxidable / Plastico  
**Técnica de impresión:** Laser  
**Área de impresión:** 7.5 x 7.5 cm  
**Colores:** AZUL, AZUL CIELO, GRIS, NARANJA, ROJO, ROSA



Doble pared. Cerrado al vacío. Pared interna y externa acero inoxidable. Terminado tipo rubber.

TMPS 149  
**TERMO SENA**



**Capacidad:** 600 ml  
**Material:** Acero Inoxidable / Plastico / Silicon  
**Técnica de impresión:** Laser / Serigrafía  
**Área de impresión:** 5 x 10 cm  
**Colores:** AMARILLO PASTEL, AZUL, AZUL PASTEL, NEGRO, PLATA, ROSA PASTEL, VERDE PASTEL

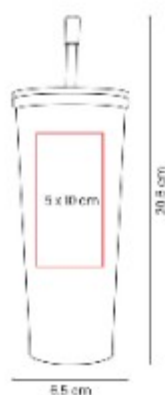

Doble pared. Cerrado al vacío. Pared interna y externa de acero

TMPS 151  
**TERMO CALVI**



**Capacidad:** 590 ml  
**Material:** Acero Inoxidable / Plastico  
**Técnica de impresión:** Laser / Serigrafía  
**Área de impresión:** 6 x 5 cm  
**Colores:** AZUL, BLANCO, GRIS, NEGRO, ROSA, VERDE



Doble pared. Cerrado al vacío. Pared interna y externa acero inoxidable. Recubrimiento en terminado tipo rugoso.

TMPS 153  
**TERMO CON POPOTE EVANTS**



**Capacidad:** 590 ml  
**Material:** Acero Inoxidable / Plastico  
**Técnica de impresión:** Laser / Serigrafía  
**Área de impresión:** 6.5 x 8 cm  
**Colores:** BLANCO, NEGRO



Doble pared. Cerrado al vacío. Pared interna y externa acero inoxidable. Incluye popote.

TMPS 154  
**TERMO LAURENT**



**Capacidad:** 550 ml  
**Material:** Acero Inoxidable / Plastico / Corcho  
**Técnica de impresión:** Laser / Serigrafía  
**Área de impresión:** 5.5 x 9 cm  
**Colores:** BLANCO, NEGRO

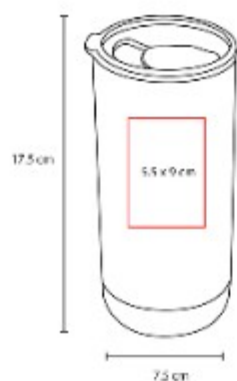

Doble pared. Cerrado al vacío. Pared interna y externa acero inoxidable. Base de corcho.

TMPS 155  
**TERMO MARAKESH**



**Capacidad:** 540 ml  
**Material:** Acero Inoxidable / Plastico  
**Técnica de impresión:** Laser / Serigrafía  
**Área de impresión:** 2 x 8 cm Parte Plana / 6 x 12 cm Parte Lisa  
**Colores:** AZUL, NEGRO

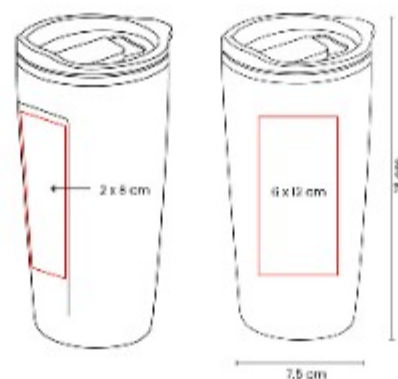

Doble pared. Pared interna plástico, pared externa acero inoxidable. Tapa de plástico con válvula de seguridad.

TMPS 156  
**TERMO PEAK**



**Capacidad:** 540 ml  
**Material:** Acero Inoxidable / Plastico  
**Técnica de impresión:** Laser / Serigrafía / Tampografía  
**Área de impresión:** 6.5 x 11 cm  
**Colores:** AZUL, MORADO, NARANJA, ROSA, VERDE

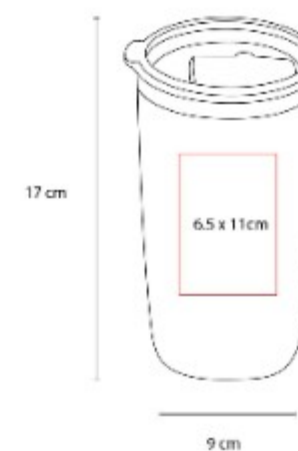

Doble pared. Pared interna plástico, pared externa acero inoxidable. Tapa de plástico con válvula de seguridad.

TMPS 159  
**TERMO BARROW**



**Capacidad:** 600 ml  
**Material:** Acero Inoxidable / Plastico  
**Técnica de impresión:** Laser / Serigrafia  
**Área de impresión:** 5.5 x 14 cm  
**Colores:** AZUL, BLANCO, MORADO, NARANJA, NEGRO, PLATA, ROJO, ROSA, VERDE



Doble pared. Cerrado al vacio. Pared interna y externa acero inoxidable. Tapa de plastico con valvula de

TMPS 16-  
**TERMO TRAVEL MUG**



**Capacidad:** 450 ml  
**Material:** Acero Inoxidable / Plastico  
**Técnica de impresión:** Laser / Pantografo / Serigrafia / Tampografia  
**Área de impresión:** 5.3 x 5.7 cm  
**Colores:** PLATA

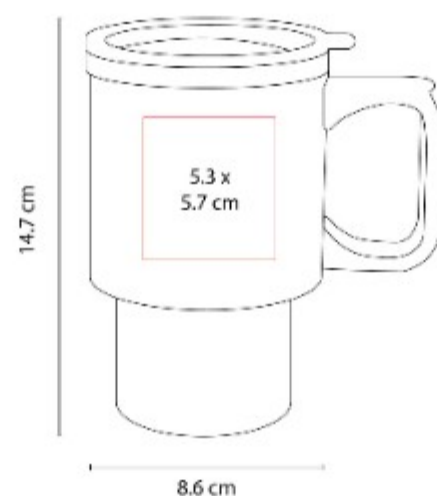

Doble pared. Pared interna plastico, pared externa acero inoxidable. Tapa de plastico con valvula de seguridad.

TMPS 160  
**TERMO PARA SUBLIMAR CANTWELL**



**Capacidad:** 600 ml  
**Material:** Acero Inoxidable / Plastico  
**Técnica de impresión:** Sublimacion  
**Área de impresión:** 20 x 10 cm Extendido  
**Colores:** BLANCO



Termo para sublimar doble pared. Cerrado al vacio. Pared interna y externa de acero inoxidable.



TMPS 161  
**TERMO PARA SUBLIMAR  
 HEALY**



**Capacidad:** 550 ml  
**Material:** Acero Inoxidable / Plastico  
**Técnica de impresión:** Sublimacion  
**Área de impresión:** 20 x 10 cm  
 Extendido  
**Colores:** BLANCO

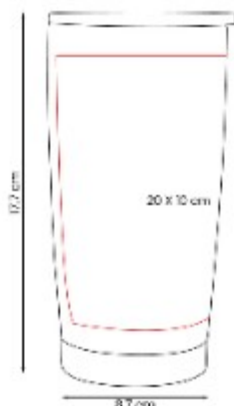

Termo para sublimar doble pared.  
 Cerrado al vacio. Pared interna y  
 externa de acero inoxidable.

TMPS 162  
**TERMO PARA SUBLIMAR  
 MINTO**



**Capacidad:** 850 ml  
**Material:** Acero Inoxidable / Plastico  
**Técnica de impresión:** Sublimacion  
**Área de impresión:** 20 x 7 cm  
 Extendido  
**Colores:** BLANCO

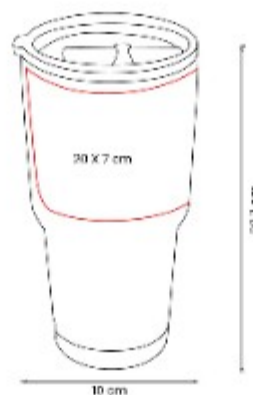

Termo para sublimar doble pared.  
 Cerrado al vacio. Pared interna y  
 externa acero inoxidable.

TMPS 163  
**TERMO PARA SUBLIMAR  
 LAY**



**Capacidad:** 350 ml  
**Material:** Acero Inoxidable / Plastico  
**Técnica de impresión:** Sublimacion  
**Área de impresión:** 20 x 8 cm  
 Extendido  
**Colores:** BLANCO

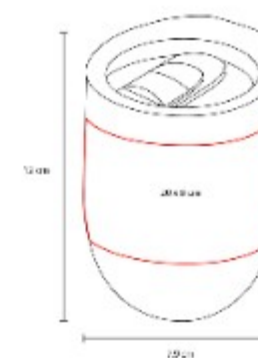

Termo para sublimar, doble pared.  
 Cerrado al vacio. Pared interna y  
 externa acero inoxidable.



TMPS 164  
**TERMO DIMASH**



**Capacidad:** 850 ml  
**Material:** Acero Inoxidable / Plastico  
**Técnica de impresión:** Laser / Serigrafia  
**Área de impresión:** 6 x 7 cm  
**Colores:** AZUL, BLANCO, GRIS, MORADO, NEGRO, ROSA

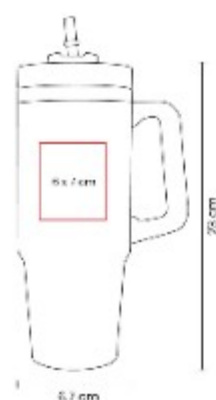

Doble pared. Cerrado al vacio. Pared interna y externa acero inoxidable.

TMPS 165  
**TERMO JUNEAU**



**Capacidad:** 480 ml  
**Material:** Acero Inoxidable / Plastico  
**Técnica de impresión:** Laser  
**Área de impresión:** 5 x 12 cm  
**Colores:** BLANCO, NEGRO



Doble pared. Cerrado al vacio. Pared interna y externa de acero inoxidable. Terminado tipo rubber.

TMPS 168  
**TERMO TAHANA**



**Capacidad:** 350 ml  
**Material:** Acero Inoxidable / Plastico  
**Técnica de impresión:** Laser / Serigrafia / Tampografia  
**Área de impresión:** 6 x 5 cm  
**Colores:** TORNASOL

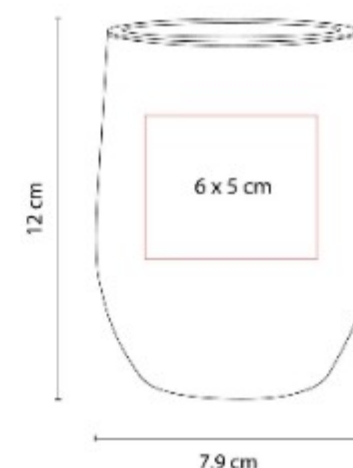

Doble pared. Cerrado al vacio. Pared interna y externa acero inoxidable. Color efecto tornasol.

## TMPS 169 TERMO SAMT



**Capacidad:** 520 ml  
**Material:** Acero Inoxidable / Plastico  
**Técnica de impresión:** Laser  
**Área de impresión:** 4.2 x 4.2 cm  
**Colores:** AZUL, AZUL MARINO, MORADO, NEGRO, ROJO, ROSA, VERDE

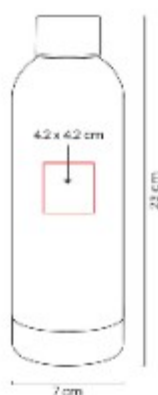

Doble pared. Cerrado al vacío. Pared interna y externa acero inoxidable. Terminado tipo rubber en tapa y cuerpo.

## TMPS 172 TERMO SNORKEL



**Capacidad:** 480 ml  
**Material:** Acero Inoxidable / Plastico / Silicon  
**Técnica de impresión:** Laser / Serigrafía / Tampografía  
**Área de impresión:** 5.5 x 7 cm  
**Colores:** AZUL, GRIS, NEGRO, VERDE

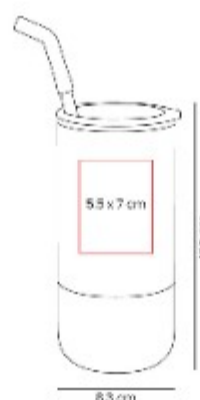

Doble pared. Pared interna plástico, pared externa acero inoxidable.

## TMPS 174 TERMO ANGRA



**Capacidad:** 380 ml  
**Material:** Acero Inoxidable / Plastico  
**Técnica de impresión:** Laser / Serigrafía / Tampografía  
**Área de impresión:** 6 x 4 cm  
**Colores:** NEGRO, PLATA



Doble pared. Cerrado al vacío. Pared interna y externa acero inoxidable. Tapa de plástico con válvula de seguridad.

TMPS 175  
**TERMO HERCULES**



**Capacidad:** 1,200 ml  
**Material:** Acero inoxidable / Plastico / Silicon  
**Técnica de impresión:** Laser / Serigrafía / Tampografía  
**Área de impresión:** 6 x 4 cm  
**Colores:** NEGRO



Doble pared. Cerrado al vacío. Pared interna y externa acero inoxidable. Cuenta con manga de silicon.

TMPS 176  
**TERMO MACAO**



**Capacidad:** 500 ml  
**Material:** Acero Inoxidable / Plastico / Ceramica  
**Técnica de impresión:** Laser / Serigrafía / Tampografía  
**Área de impresión:** 5 x 6 cm  
**Colores:** AZUL, BEIGE, NEGRO

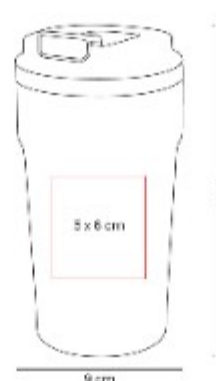

Doble pared. Cerrado al vacío. Pared interna de acero inoxidable y recubrimiento de ceramica.

TMPS 177  
**TERMO CALYPSO**



**Capacidad:** 750 ml  
**Material:** Acero Inoxidable / Plastico  
**Técnica de impresión:** Laser / Serigrafía / Grabado Espejo en Tapa  
**Área de impresión:** 5.5 x 4 cm Termo / 3.5 x 1.5 cm Tapa  
**Colores:** BLANCO, GRIS, NEGRO

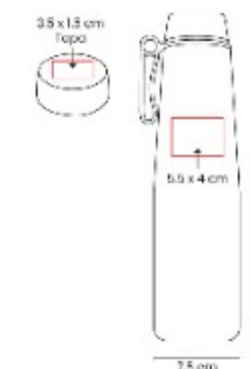

Doble pared. Cerrado al vacío. Pared interna y externa acero inoxidable.

## TMPS 179 TERMO MERYT



**Capacidad:** 600 ml  
**Material:** Acero Inoxidable / Corcho  
**Técnica de impresión:** Laser / Serigrafía  
**Área de impresión:** 6 x 12 cm  
**Colores:** AZUL, BLANCO, NEGRO, VERDE



Doble pared. Cerrado al vacío. Pared interna y externa de acero inoxidable.

## TMPS 181 TERMO MANDALA



**Capacidad:** 750 ml  
**Material:** Acero Inoxidable / Plástico / Silicon  
**Técnica de impresión:** Laser / Serigrafía  
**Área de impresión:** 6 x 14 cm  
**Colores:** AMARILLO, MORADO

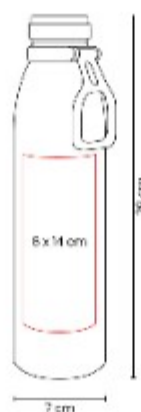

Doble pared. Cerrado al vacío. Pared interna y externa acero inoxidable. Terminado rugoso.

## TMPS 182 TERMO BAI



**Capacidad:** 630 ml  
**Material:** Acero Inoxidable / Plástico / Bambu / Silicon  
**Técnica de impresión:** Laser / Serigrafía  
**Área de impresión:** 6 x 10 cm  
**Colores:** AZUL, BLANCO, NEGRO, ROSA

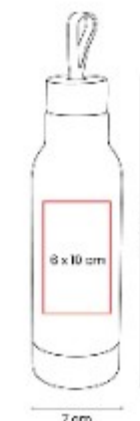

Doble pared. Cerrado al vacío. Pared interna y externa de acero inoxidable.

TMPS 183  
**TERMO FRENZY**



**Capacidad:** 470 ml  
**Material:** Acero Inoxidable / Plastico / Silicon  
**Técnica de impresión:** Laser / Serigrafía  
**Área de impresión:** 6 x 6 cm  
**Colores:** AZUL, BLANCO, NEGRO, ROSA

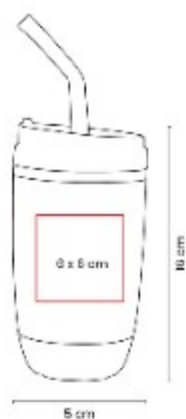

Doble pared. Cerrado al vacío. Pared interna y externa de acero inoxidable.

TMPS 184  
**TERMO HACHI**



**Capacidad:** 450 ml  
**Material:** Acero Inoxidable / Silicon  
**Técnica de impresión:** Laser / Serigrafía  
**Área de impresión:** 2 x 10 cm  
**Colores:** AMARILLO, AZUL, GRIS, ROJO, VERDE

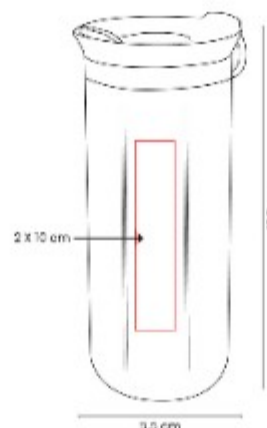

Doble pared. Cerrado al vacío. Pared interna y externa de acero inoxidable.

TMPS 185  
**TERMO DOTS**



**Capacidad:** 650 ml  
**Material:** Acero Inoxidable / Plastico  
**Técnica de impresión:** Laser / Serigrafía  
**Área de impresión:** 6 x 8 cm  
**Colores:** GRIS



Doble pared. Cerrado al vacío. Pared interna y externa de acero inoxidable.

## TMPS 186 TERMO MOCHA



**Capacidad:** 500 ml  
**Material:** Acero Inoxidable / Plastico / Silicon  
**Técnica de impresión:** Laser / Serigrafia  
**Área de impresión:** 6 x 6 cm  
**Colores:** BLANCO, GRIS

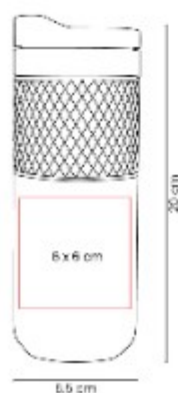

Doble pared. Cerrado al vacio. Pared interna y externa de acero inoxidable.

## TMPS 19 TERMO TURBO COFFEE



**Capacidad:** 425 ml  
**Material:** Acero Inoxidable / Plastico  
**Técnica de impresión:** Laser / Pantografo / Serigrafia / Tampografia  
**Área de impresión:** 6 x 3.7 cm  
**Colores:** PLATA

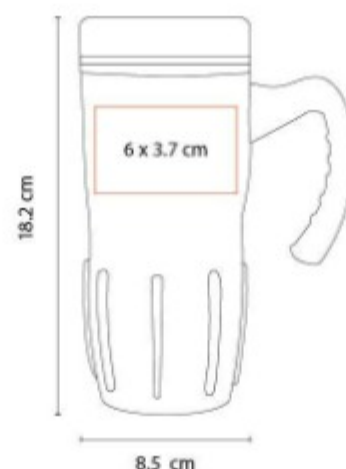

Doble pared. Pared interna plastico, pared externa acero inoxidable.

## TMPS 191 TERMO PETITE



**Capacidad:** 350 ml  
**Material:** Acero Inoxidable / Plastico  
**Técnica de impresión:** Laser / Serigrafia  
**Área de impresión:** 5.5 x 6 cm  
**Colores:** AZUL, BLANCO, NEGRO, ROSA



Doble pared. Cerrado al vacio. Pared interna y externa de acero inoxidable.

## TMPS 194 TERMO LASKA

NUEVOS  
COLORES



**Capacidad:** 350 ml

**Material:** Acero inoxidable / Plastico

**Técnica de impresión:** Laser / Serigrafía / Tampografía

**Área de impresión:** 5 x 5 cm

**Colores:** AZUL, BLANCO, NEGRO, PLATA, ROJO

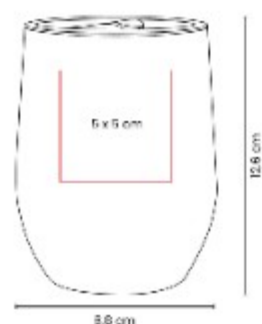

Doble pared. Pared interna de plástico, pared externa de acero inoxidable. Tapa de plástico con válvula de seguridad.

## TMPS 195 SET KALITA



**Capacidad:** 500 ml Termo / 160 ml Tazas

**Material:** Acero Inoxidable / Plastico

**Técnica de impresión:** Laser / Serigrafía

**Área de impresión:** 6 x 10 cm

**Colores:** NEGRO

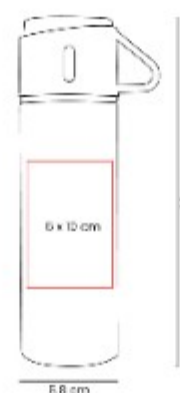

Set de regalo con 1 termo cuya tapa sirve como taza y 2 tazas adicionales.

## TMPS 196 TERMO LATE



**Capacidad:** 300 ml

**Material:** Plastico / Acero Inoxidable

**Técnica de impresión:** Serigrafía

**Área de impresión:** 4.5 x 4.5 cm

**Colores:** AMARILLO, AZUL, GRIS, NEGRO, ROSA

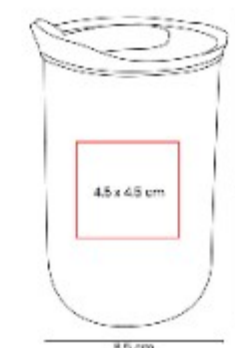

Doble pared. Pared interna de acero inoxidable y externa de plástico.

## TMPS 197 TERMO KAWIT



**Capacidad:** 850 ml  
**Material:** Acero Inoxidable / Plastico  
**Técnica de impresión:** Laser / Serigrafía  
**Área de impresión:** 6 x 7 cm  
**Colores:** BLANCO, NEGRO



Doble pared. Cerrado al vacío. Pared interna y externa de acero inoxidable.

## TMPS 198 TERMO AIMANT



**Capacidad:** 700 ml  
**Material:** Acero Inoxidable / Silicon  
**Técnica de impresión:** Laser / Serigrafía  
**Área de impresión:** 5.5 x 10 cm  
**Colores:** GRIS, NEGRO



Doble pared. Cerrado al vacío. Pared interna y externa acero inoxidable. Tapa con sistema de rosca imantada.

## TMPS 199 TERMO ZINAT



**Capacidad:** 1,300 ml  
**Material:** Acero Inoxidable / Plastico  
**Técnica de impresión:** Laser  
**Área de impresión:** 7 x 10 cm  
**Colores:** BEIGE, NEGRO

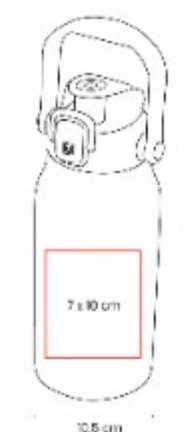

Doble pared. Cerrado al vacío. Pared interna y externa de acero inoxidable. Terminado rugoso.



## TMPS 202 TERMO BOISSON



**Capacidad:** 800 ml  
**Material:** Acero Inoxidable / Plastico / Silicon  
**Técnica de impresión:** Laser / Serigrafía  
**Área de impresión:** 5.5 x 8 cm  
**Colores:** BEIGE, GRIS, NEGRO

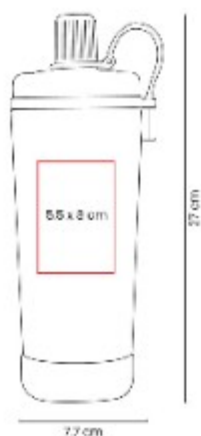

Doble pared. Cerrado al vacío. Pared interna y externa acero inoxidable.

## TMPS 204 TERMO ZULU



**Capacidad:** 480 ml  
**Material:** Acero Inoxidable / Plastico / Silicon  
**Técnica de impresión:** Laser / Serigrafía  
**Área de impresión:** 5 x 3 cm  
**Colores:** AZUL, DORADO, GRIS OXFORD, ROSA, ROSA PASTEL

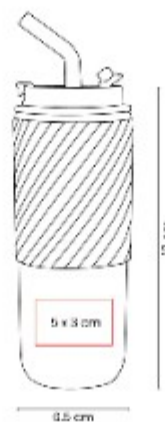

Doble pared. Cerrado al vacío. Pared interna y externa de acero inoxidable.

## TMPS 205 TERMO DUECO

NUEVOS  
COLORES



**Capacidad:** 500 ml  
**Material:** Acero Inoxidable / Plastico  
**Técnica de impresión:** Laser  
**Área de impresión:** 5.5 x 3.5 cm  
**Colores:** AZUL, BEIGE, VERDE

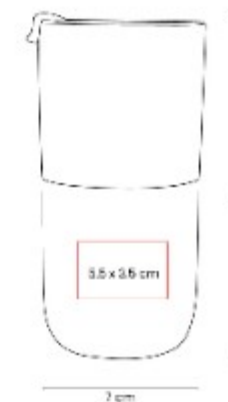

Doble pared. Cerrado al vacío. Pared interna y externa de acero inoxidable.

## TMPS 206 TERMO PIRLO



**Capacidad:** 500 ml  
**Material:** Plastico / Acero inoxidable / Silicon  
**Técnica de impresión:** Laser  
**Área de impresión:** 5.5 x 2.5 cm  
**Colores:** AZUL, NEGRO, ROSA



Doble pared. Pared interna de plastico, pared externa de acero inoxidable. Tapa de plastico con sistema de push.

## TMPS 207 TERMO DUALITA



**Capacidad:** 500 ml  
**Material:** Acero Inoxidable / Plastico  
**Técnica de impresión:** Laser  
**Área de impresión:** 5 x 3 cm  
**Colores:** AZUL, DORADO, GRIS OXFORD, VERDE



Doble pared. Cerrado al vacio. Pared interna y externa acero inoxidable. Tapa principal con sistema de rosca y asa.

## TMPS 209 TERMO TOREN



**Capacidad:** 750 ml  
**Material:** Acero Inoxidable / Plastico  
**Técnica de impresión:** Laser / Serigrafia  
**Área de impresión:** 1.5 x 13 cm  
**Colores:** BLANCO, NEGRO

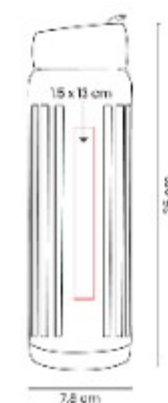

Doble pared. Cerrado al vacio. Pared interna y externa acero inoxidable. Tapa metalica con sistema de rosca.

TMPS 210  
**TERMO PARA SUBLIMAR  
 HUSEY**



**Capacidad:** 600 ml  
**Material:** Acero Inoxidable / Plastico  
**Técnica de impresión:** Sublimacion  
**Área de impresión:** 18 x 12 cm  
 Extendido  
**Colores:** BLANCO

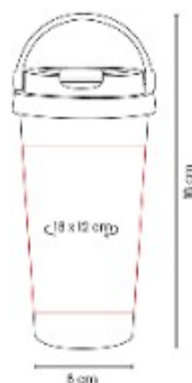

Termo para sublimar doble pared.  
 Cerrado al vacio. Pared interna y  
 externa de acero inoxidable.

TMPS 216  
**TERMO CELIES**



**Capacidad:** 500 ml  
**Material:** Acero Inoxidable / Plastico  
**Técnica de impresión:** Laser /  
 Serigrafia  
**Área de impresión:** 6 x 8 cm  
**Colores:** AZUL, BEIGE, NEGRO, ROSA

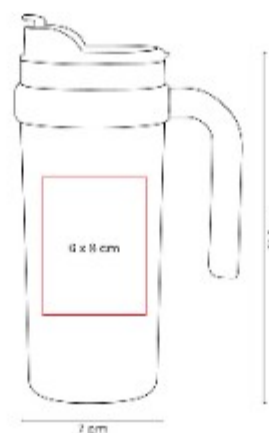

Doble pared. Cerrado al vacio. Pared  
 interna y externa de acero  
 inoxidable.

TMPS 218  
**TERMO CIRCLE**



**Capacidad:** 500 ml  
**Material:** Acero Inoxidable / Plastico  
**Técnica de impresión:** Laser  
**Área de impresión:** 6 x 6 cm  
**Colores:** AZUL, BEIGE, NEGRO,  
 VERDE



Termo doble pared. Cerrado al vacio.  
 Pared interna y externa acero  
 inoxidable. Tapa con sistema de  
 rosca.

## TMPS 221 TERMO VIER



**Capacidad:** 730 ml  
**Material:** Acero inoxidable / Plastico / Rubber  
**Técnica de impresión:** Serigrafía / Grabado laser  
**Área de impresión:** 6 x 10 cm  
**Colores:** AZUL, BEIGE, NEGRO, ROSA

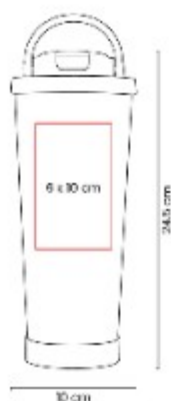

Termo doble pared. Cerrado al vacío.  
 Pared interna y externa acero inoxidable.

## TMPS 222 TERMO TURNI



**Capacidad:** 800 ml  
**Material:** Acero Inoxidable / Plastico / Silicon  
**Técnica de impresión:** Serigrafía / Laser  
**Área de impresión:** 8 x 10 cm  
**Colores:** AZUL, GRIS, NEGRO

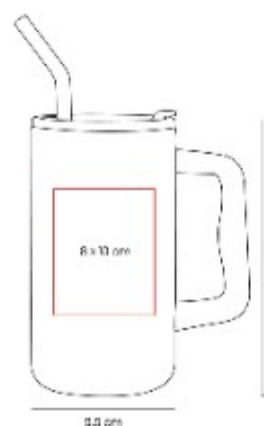

Doble pared. Cerrado al vacío. Pared interna y externa acero inoxidable.  
 Tapa de plástico con cierre de rosca.

## TMPS 224 TERMO CROWN



**Capacidad:** 360ml  
**Material:** Acero inoxidable / Plastico  
**Técnica de impresión:** Laser / Serigrafía  
**Área de impresión:** 5.5 x 5 cm  
**Colores:** AZUL, NEGRO, ROSA, VERDE



Termo doble pared. Cerrado al vacío.  
 Pared interna y externa de acero inoxidable.

TMPS 229  
**TERMO STREDNA**



**Capacidad:** 450ml  
**Material:** Acero inoxidable / Plastico /  
 Poliéster / PU  
**Técnica de impresión:** Laser /  
 Serigrafía  
**Área de impresión:** 5 x 2.5 cm  
**Colores:** AZUL, BEIGE, ROSA, VERDE

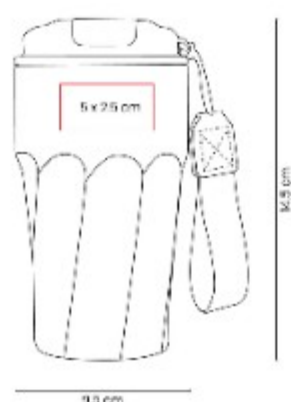

Termo doble pared. Cerrado al vacío.  
 Pared interna y externa de acero  
 inoxidable. Terminado rugoso tipo  
 powder.

TMPS 231  
**TERMO BATANI**



**Capacidad:** 350 ml  
**Material:** Acero Inoxidable / Plastico  
**Técnica de impresión:** Serigrafía  
**Área de impresión:** 5 x 7 cm  
**Colores:** AMARILLO, AZUL CIELO,  
 AZUL MARINO, NARANJA, NEGRO,  
 ROJO, ROSA, VERDE

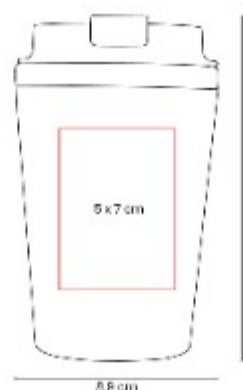

Termo doble pared. Pared interna de  
 acero inoxidable y externa de  
 plástico.

TMPS 232  
**TERMO DUGME**



**Capacidad:** 700 ml  
**Material:** Acero inoxidable / Plastico  
**Técnica de impresión:** Laser  
**Área de impresión:** 6 x 6 cm  
**Colores:** AMARILLO, AZUL, BEIGE,  
 GRIS, ROSA



Termo doble pared. Cerrado al vacío.  
 Pared interna y externa de acero  
 inoxidable.

## TMPS 233 TERMO LANK



**Capacidad:** 1,200 ml  
**Material:** Acero Inoxidable / Plastico  
**Técnica de impresión:** Laser / Serigrafia  
**Área de impresión:** 6 x 8 cm  
**Colores:** BLANCO, NEGRO

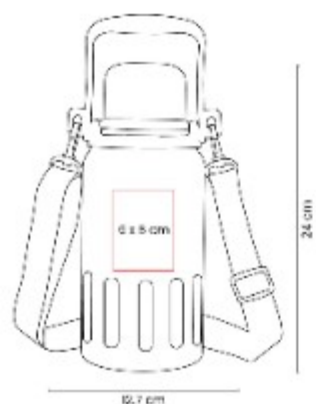

Termo doble pared. Cerrado al vacío.  
 Pared interna y externa acero inoxidable y cuerpo con terminado tipo rugoso.

## TMPS 234 TERMO TRUBA



**Capacidad:** 680 ml  
**Material:** Acero Inoxidable / Plastico  
**Técnica de impresión:** Laser / Serigrafia  
**Área de impresión:** 6 x 8 cm  
**Colores:** AMARILLO, AZUL, BLANCO, ROJO

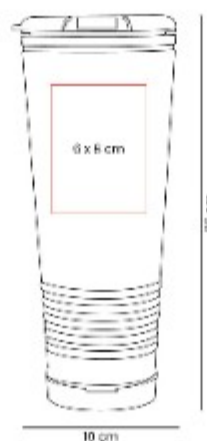

## TMPS 235 TERMO VISOK



**Capacidad:** 590 ml  
**Material:** Acero Inoxidable  
**Técnica de impresión:** Laser / Serigrafia  
**Área de impresión:** 5 x 3 cm  
 Arriba/Abajo  
**Colores:** AZUL, HUESO, MORADO, NEGRO



Termo doble pared. Cerrado al vacío.  
 Pared interna y externa acero inoxidable. Tapa de plástico con

TMPS 238  
**TERMO AVATA**



**Capacidad:** 500 ml  
**Material:** Acero Inoxidable / Plastico / Silicon  
**Técnica de impresión:** Laser / Serigrafia  
**Área de impresión:** 5 x 10 cm  
**Colores:** AZUL, BEIGE, ROSA

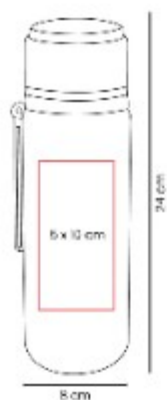

Termo doble pared. Cerrado al vacío.  
 Pared interna y externa acero inoxidable.

TMPS 240  
**TERMO DUALITE**



**Capacidad:** 620 ml  
**Material:** Acero inoxidable / Plastico  
**Técnica de impresión:** Laser / Serigrafia  
**Área de impresión:** 6 x 7 cm  
**Colores:** NEGRO

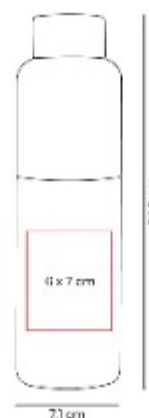

Termo doble pared. Cerrado al vacío.  
 Pared interna y externa acero inoxidable. Tapa metálica con sistema de rosca.

TMPS 241  
**TERMO GOUT**



**Capacidad:** 270 ml  
**Material:** Acero Inoxidable / Plastico  
**Técnica de impresión:** Laser / Serigrafia  
**Área de impresión:** 5 x 4 cm  
**Colores:** AMARILLO, AZUL, NEGRO, ROJO, VERDE

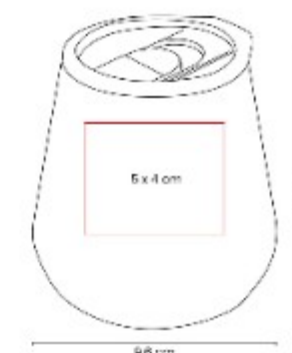

Termo doble pared. Cerrado al vacío.  
 Pared interna y externa de acero inoxidable.

## TMPS 36 TERMO VITALI



**Capacidad:** 425 ml  
**Material:** Acero Inoxidable / Plastico  
**Técnica de impresión:** Serigrafía / Tampografía  
**Área de impresión:** 5 x 13 cm  
**Colores:** AZUL, NARANJA, ROJO, VERDE

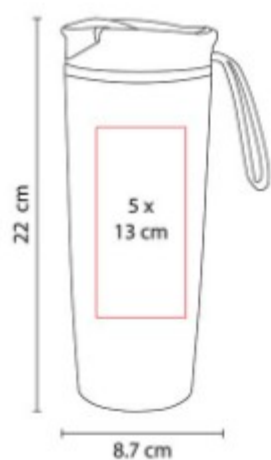

Doble pared. Pared interna acero inoxidable, pared externa plástico.

## TMPS 38 TERMO MADISON



**Capacidad:** 325 ml  
**Material:** Acero Inoxidable / Plastico  
**Técnica de impresión:** Laser / Pantógrafo / Serigrafía / Tampografía  
**Área de impresión:** 4 x 8 cm  
**Colores:** GRIS

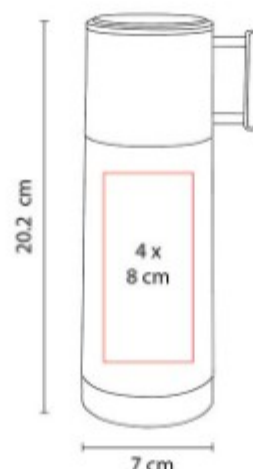

Doble pared. Cerrado al vacío. Pared interna y externa acero inoxidable. La tapa tiene función de taza.

## TMPS 42 TERMO NYUK



**Capacidad:** 325 ml  
**Material:** Acero Inoxidable / Plastico  
**Técnica de impresión:** Laser / Pantógrafo / Serigrafía / Tampografía  
**Área de impresión:** 4 x 8 cm  
**Colores:** AZUL, BLANCO, NEGRO, ROJO

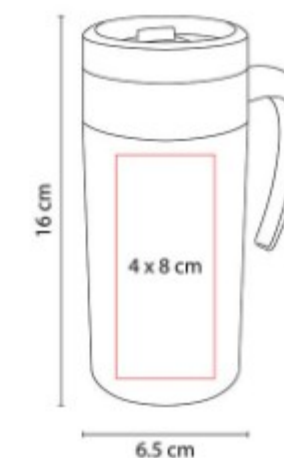

Doble pared. Pared interna plástico, pared externa acero inoxidable. Tapa de plástico con válvula de seguridad.



TMPS 47  
**TERMO AREUSE**



**Capacidad:** 450 ml  
**Material:** Acero Inoxidable / Plastico  
**Técnica de impresión:** Laser / Serigrafía / Tampografía  
**Área de impresión:** 6 x 4.5 cm  
**Colores:** AZUL, GRIS, ROJO

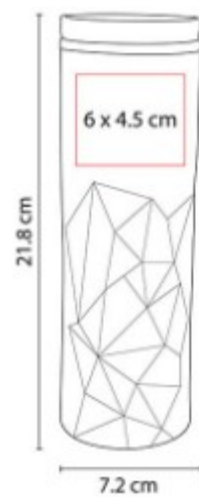

Doble pared. Pared interna plástico, pared externa acero inoxidable. Cuerpo prismático.

TMPS 49  
**TERMO ALLALIN**



**Capacidad:** 525 ml  
**Material:** Acero Inoxidable / Plastico  
**Técnica de impresión:** Laser / Serigrafía / Tampografía  
**Área de impresión:** 7 x 5 cm  
**Colores:** BLANCO, NEGRO, PLATA

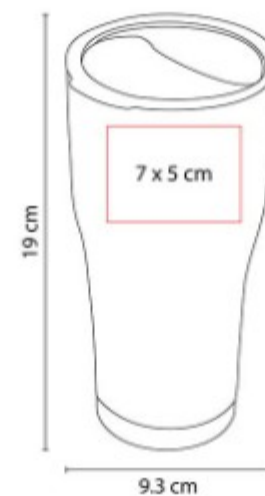

Doble pared. Cerrado al vacío. Pared interna y externa acero inoxidable. Tapa de plástico con ranura.

TMPS 56  
**TERMO PARA SUBLIMAR ONEGA**



**Capacidad:** 450 ml  
**Material:** Acero Inoxidable / Plastico  
**Técnica de impresión:** Sublimación  
**Área de impresión:** 20 x 6 cm Extendido  
**Colores:** BLANCO



Termo para sublimar doble pared. Pared interna plástico, pared externa acero inoxidable.

## TMPS 62 TERMO YANGRA



**Capacidad:** 850 ml  
**Material:** Acero Inoxidable / Plastico  
**Técnica de impresión:** Laser / Serigrafia / Tampografía  
**Área de impresión:** 7.5 x 7.5 cm  
**Colores:** AZUL, BLANCO, NEGRO, PLATA, ROJO

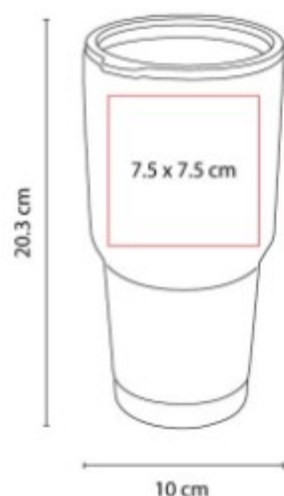

Doble pared. Cerrado al vacío. Pared interna y externa acero inoxidable. Tapa de plástico con válvula de seguridad.

## TMPS 63 TERMO CHONGTAR



**Capacidad:** 450 ml  
**Material:** Acero Inoxidable / Plastico  
**Técnica de impresión:** Laser / Pantógrafo / Serigrafia / Tampografía  
**Área de impresión:** 6 x 10 cm  
**Colores:** PLATA

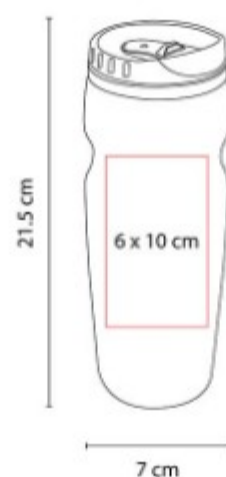

Doble pared. Pared interna plástico, pared externa acero inoxidable. Tapa de plástico con válvula de seguridad.

## TMPS 64 TERMO BROADPEAK



**Capacidad:** 540 ml  
**Material:** Acero Inoxidable / Plastico  
**Técnica de impresión:** Laser / Serigrafia / Tampografía  
**Área de impresión:** 6.5 x 11 cm  
**Colores:** AZUL, NEGRO, PLATA, ROJO

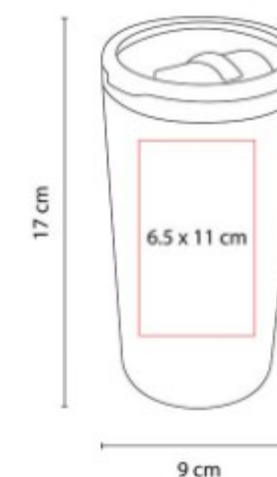

Doble pared. Pared interna plástico, pared externa acero inoxidable. Tapa de plástico con válvula de seguridad.

TMPS 67  
**TERMO ANKARA**



**Capacidad:** 525 ml  
**Material:** Acero Inoxidable / Plastico  
**Técnica de impresión:** Laser /  
 Pantografo / Serigrafia / Tampografía  
**Área de impresión:** 5.5 x 14 cm  
**Colores:** NEGRO

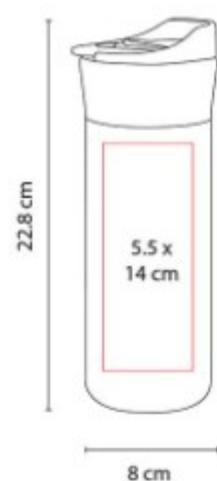

Doble pared. Pared interna plastico,  
 pared externa acero inoxidable. Tapa  
 de plastico con valvula de seguridad.

TMPS 77  
**TERMO YUKSHIN**



**Capacidad:** 550 ml  
**Material:** Acero Inoxidable / Plastico  
**Técnica de impresión:** Laser /  
 Serigrafia / Tampografía  
**Área de impresión:** 6 x 12 cm  
**Colores:** AZUL CIELO, AZUL MARINO,  
 BLANCO, NEGRO, PLATA, ROSA  
 METALICO

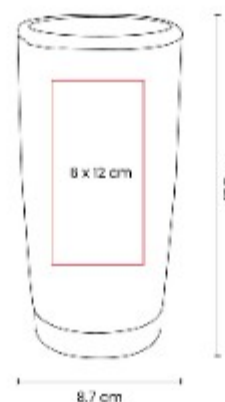

Doble pared. Cerrado al vacio. Pared  
 interna y externa de acero  
 inoxidable.

TMPS 81  
**TERMO TERAMO**



**Capacidad:** 550 ml  
**Material:** Acero Inoxidable / Plastico  
**Técnica de impresión:** Laser /  
 Pantografo / Serigrafia / Tampografía  
**Área de impresión:** 5.5 x 10 cm  
**Colores:** PLATA

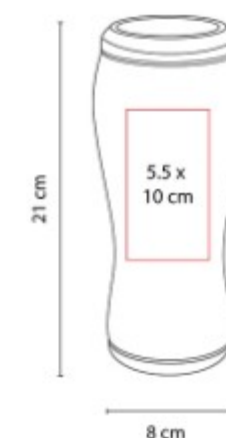

Doble pared. Pared interna y externa  
 acero inoxidable. Tapas  
 intercambiables para lata o botella.

## TMPS 82 TERMO BURGO



**Capacidad:** 480 ml  
**Material:** Acero Inoxidable / Plastico / Corcho  
**Técnica de impresión:** Laser / Pantografo / Serigrafia / Tampografía  
**Área de impresión:** 5.5 x 10 cm  
**Colores:** PLATA

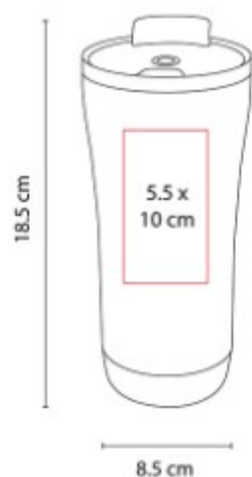

Doble pared. Pared interna plastico, pared externa acero inoxidable. Base de corcho. Tapa en dos posiciones.

## TMPS 87 TERMO KUMASI



**Capacidad:** 525 ml  
**Material:** Acero Inoxidable / Plastico  
**Técnica de impresión:** Laser / Serigrafia / Tampografía  
**Área de impresión:** 4.5 x 13 cm  
**Colores:** GRIS

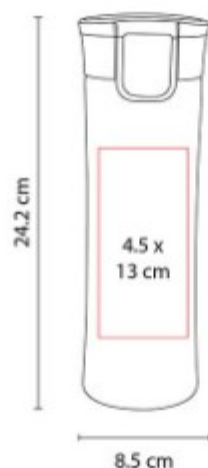

Doble pared. Cerrado al vacio. Pared interna y externa acero inoxidable.

## TMPS 88 TERMO CON LUZ TULCE



**Capacidad:** 500 ml  
**Material:** Plastico / Acero Inoxidable  
**Técnica de impresión:** Laser / Serigrafia  
**Área de impresión:** 5.5 x 5 cm  
**Colores:** AZUL, ROJO

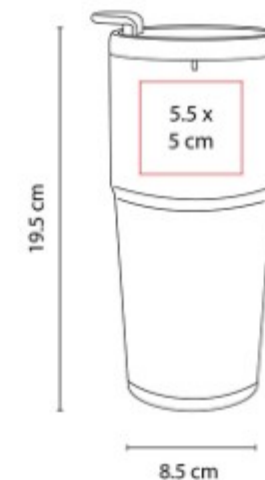

Doble pared. Pared interior acero inoxidable, pared exterior plastico. Tapa de plastico en dos posiciones.

TMPS 92  
**TERMO MOSTAR**



**Capacidad:** 380 ml  
**Material:** Acero Inoxidable / Plastico  
**Técnica de impresión:** Serigrafía  
**Área de impresión:** 5 x 10 cm  
**Colores:** BLANCO

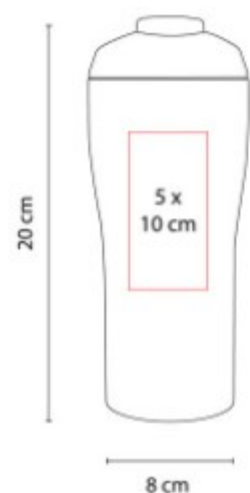

Doble pared. Cerrado al vacío. Pared interna y externa acero inoxidable.

TMPS 93  
**TERMO RIAZAN**



**Capacidad:** 550 ml  
**Material:** Acero Inoxidable / Plastico  
**Técnica de impresión:** Laser / Serigrafía / Tampografía  
**Área de impresión:** 6 x 5 cm  
**Colores:** PLATA

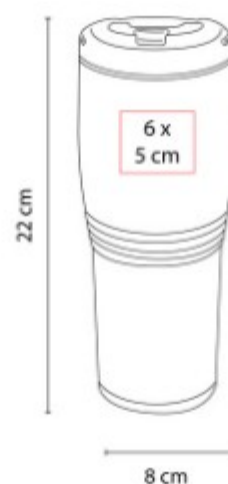

Doble pared. Cerrado al vacío. Pared interna y externa acero inoxidable. Tapa de plástico con válvula de seguridad.

TMPS 94  
**TERMO DIJON**



**Capacidad:** 350 ml  
**Material:** Acero Inoxidable / Plastico  
**Técnica de impresión:** Laser / Serigrafía / Tampografía  
**Área de impresión:** 5 x 5 cm  
**Colores:** AZUL CIELO, BLANCO, GRIS, MORADO PASTEL, NEGRO, ORO, PLATA, ROSA, ROSA PASTEL, VERDE PASTEL

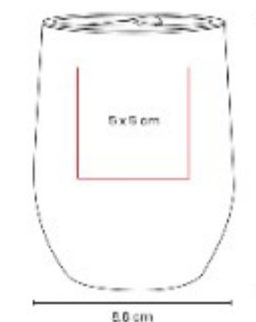

Doble pared. Cerrado al vacío. Pared interna y externa acero inoxidable.

## TMPS 98 TERMO AMIENS

BEBIDAS | TERMO METALICO



**Capacidad:** 460 ml

**Material:** Acero Inoxidable / Plastico

**Técnica de impresión:** Laser /  
Serigrafía / Tampografía

**Área de impresión:** 6 x 7 cm

**Colores:** AZUL, PLATA, ROJO

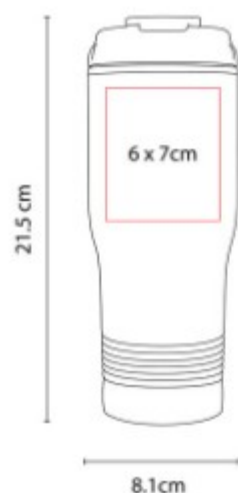

Doble pared. Pared interna plástico,  
pared externa acero inoxidable.

# TERMO DE PLASTICO

## TMPS 11 TERMO SPACE



**Capacidad:** 530 ml

**Material:** Plastico

**Técnica de impresión:** Serigrafía /  
Tampografía

**Área de impresión:** 4.2 x 10.5 cm

**Colores:** BLANCO, NEGRO, ROJO,  
VERDE

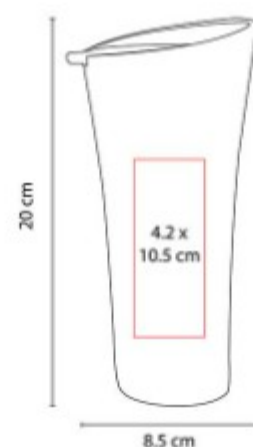

Doble pared de plástico. Con tapa de presión e interior en color negro.

## TMPS 134 TERMO MADNESS



**Capacidad:** 450 ml

**Material:** Plastico

**Técnica de impresión:** Serigrafía /  
Tampografía

**Área de impresión:** 3 x 7 cm

**Colores:** AZUL, BLANCO, NEGRO,  
ROJO

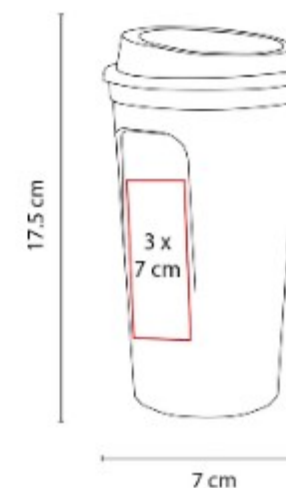

Doble pared de plástico. Tapa de plástico con ranura. Incluye caja individual.

## TMPS 136 TERMO DENOVAN



**Capacidad:** 650 ml

**Material:** Plastico

**Técnica de impresión:** Serigrafía /  
Tampografía

**Área de impresión:** 6 x 12 cm

**Colores:** AZUL, BLANCO, NEGRO,  
ROJO

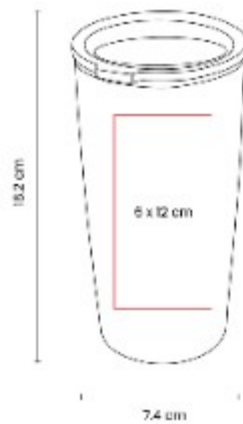

Doble pared de plástico. Tapa de plástico con ranura. Incluye caja individual.

## TMPS 138 TERMO BAEZ



**Capacidad:** 525 ml

**Material:** Plastico

**Técnica de impresión:** Serigrafía /  
Tampografía

**Área de impresión:** 7 x 5 cm

**Colores:** AZUL, BLANCO, NEGRO,  
ROJO

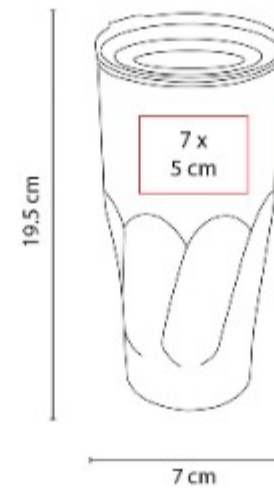

Doble pared de plástico. Tapa de plástico con ranura. Incluye caja individual.

## TMPS 178 TERMO MEREDI



**Capacidad:** 450 ml

**Material:** Plastico

**Técnica de impresión:** Serigrafía

**Área de impresión:** 6 x 13 cm

**Colores:** AMARILLO, AZUL, AZUL  
CIELO, MORADO, NEGRO, ROJO,  
ROSA, VERDE



Doble pared. Pared interna y externa de plástico. Tapa de plástico con cierre a presión.



TMPS 187  
**JARRA TERMICA SHALA**



**Capacidad:** 1 Lt.  
**Material:** Plastico / Vidrio / Bambu  
**Técnica de impresión:** Serigrafía  
**Área de impresión:** 6 x 15 cm  
**Colores:** BLANCO

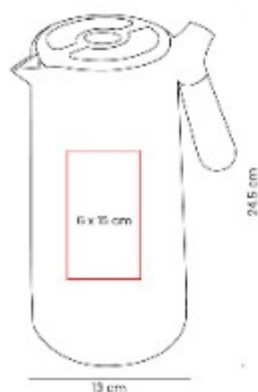

Jarra termica doble pared. Interior de vidrio y exterior de plastico. Tapa con boton dispensador y asa de bambu.

TMPS 214  
**TERMO BUZLU**



**Capacidad:** 665 ml  
**Material:** Plastico  
**Técnica de impresión:** Serigrafía  
**Área de impresión:** 5.5 x 8 cm  
**Colores:** AZUL PASTEL, BEIGE, GRIS, NEGRO, ROSA

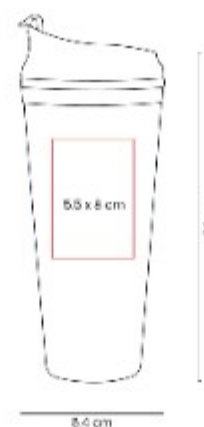

Doble pared. Pared interna y externa de plastico. Tapa de plastico con sistema de rosca. Sobre tapa con sistema de push.

TMPS 215  
**TERMO VELIK**



**Capacidad:** 1130 ml  
**Material:** Plastico / Silicon  
**Técnica de impresión:** Serigrafía  
**Área de impresión:** 7 x 10 cm  
**Colores:** AMARILLO, AZUL, NEGRO, ROSA

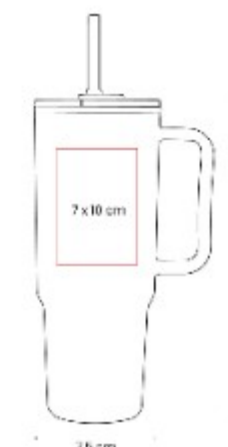

Doble pared. Pared interna y externa de plastico. Tapa de plastico con cierre de push.

TMPS 228  
**TERMO JUMM**



**Capacidad:** 1 lt  
**Material:** Plastico  
**Técnica de impresión:** Serigrafia  
**Área de impresión:** 7 x 6 cm  
**Colores:** AMARILLO, AZUL

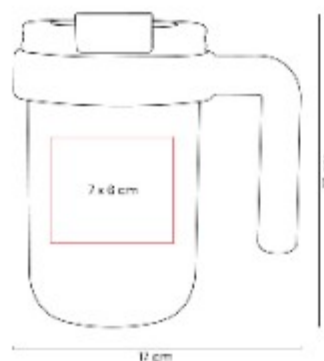

Termo de plastico de una pared.

TMPS 236  
**TERMO GRABEN**



**Capacidad:** 850 ml  
**Material:** Plastico / Acero inoxidable  
**Técnica de impresión:** Serigrafia  
**Área de impresión:** 5 x 6 cm (arriba) / 4 x 5 cm (abajo)  
**Colores:** AZUL, MORADO, NEGRO

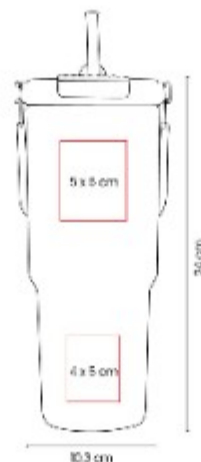

Termo de plastico de una pared.

TT 02  
**TERMO LANE**



**Capacidad:** 400 ml  
**Material:** Plastico  
**Técnica de impresión:** Serigrafia / Tampografia  
**Área de impresión:** 5 x 8 cm  
**Colores:** AZUL, NEGRO, ROJO, VERDE



Doble pared de plastico. Interior termico. Tapa de plastico con valvula de seguridad. Incluye caja individual.

# CILINDROS DE PLASTICO

## ANF 006 CILINDRO LAKE



**Capacidad:** 850 ml

**Material:** PET

**Técnica de impresión:** Serigrafía /  
Tampografía

**Área de impresión:** 5 x 13 cm

**Colores:** AMARILLO TRASLUCIDO,  
AZUL TRASLUCIDO, HUMO, MORADO,  
NARANJA TRASLUCIDO, NEGRO, ROJO  
TRASLUCIDO, ROSA, TRANSPARENTE,  
VERDE TRASLUCIDO

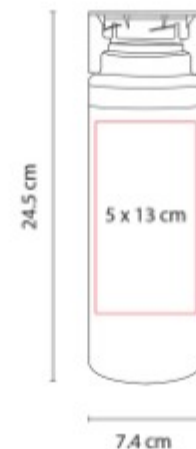

Sistema de rosca twist-off que

## ANF 007 CILINDRO SPRING



**Capacidad:** 850 ml

**Material:** PET

**Técnica de impresión:** Serigrafía /  
Tampografía

**Área de impresión:** 5 x 13 cm

**Colores:** AMARILLO, AZUL  
TRASLUCIDO, HUMO, NARANJA, ROJO  
TRASLUCIDO, ROSA, VERDE  
TRASLUCIDO

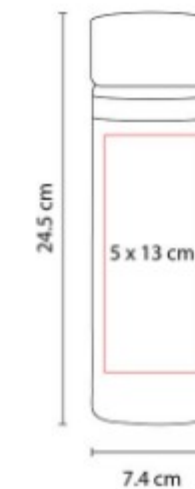

Sistema de rosca twist-off que  
permite abrir y cerrar la tana en un

## ANF 009 CILINDRO SINKER



**Capacidad:** 575 ml

**Material:** PET

**Técnica de impresión:** Serigrafía /  
Tampografía

**Área de impresión:** 5 x 10 cm

**Colores:** AMARILLO TRASLUCIDO,  
AZUL, AZUL TRASLUCIDO, BLANCO,  
BLANCO TRASLUCIDO, HUMO,  
NARANJA TRASLUCIDO, NEGRO,  
PLATA, ROJO, ROJO TRASLUCIDO,  
TINTO, VERDE TRASLUCIDO

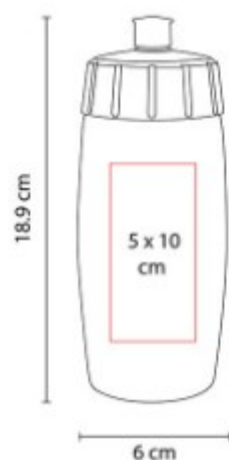

## ANF 010 CILINDRO MILO



**Capacidad:** 610 ml

**Material:** Plástico

**Técnica de impresión:** Serigrafía /  
Tampografía

**Área de impresión:** 5.2 x 11.5 cm

**Colores:** AMARILLO TRASLUCIDO,  
AZUL TRASLUCIDO, MORADO  
TRASLUCIDO, NARANJA TRASLUCIDO,  
NEGRO TRASLUCIDO, ROJO  
TRASLUCIDO, ROSA TRASLUCIDO,  
VERDE TRASLUCIDO

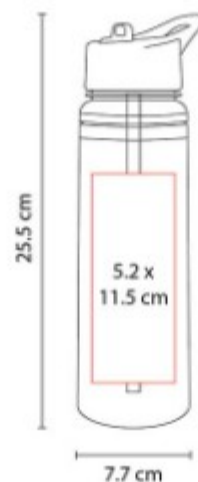

## ANF 017 CILINDRO TISZA



**Capacidad:** 800 ml

**Material:** Plástico

**Técnica de impresión:** Serigrafía /  
Tampografía

**Área de impresión:** 4.5 x 15 cm

**Colores:** AZUL, HUMO, NARANJA,  
ROJO, ROSA, VERDE

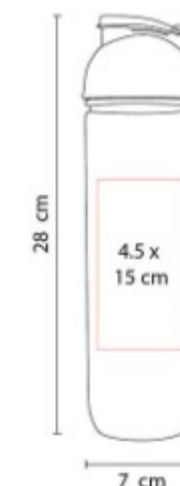

Cilindro con infusor para frutas  
o bolsas de te.

ANF 021  
**CILINDRO VAUS**



**Capacidad:** 700 ml

**Material:** PET

**Técnica de impresión:** Serigrafía /  
Tampografía

**Área de impresión:** 5 x 9 cm

**Colores:** AMARILLO TRASLUCIDO,  
AZUL TRASLUCIDO, BLANCO  
TRASLUCIDO, HUMO, ROJO  
TRASLUCIDO, VERDE TRASLUCIDO

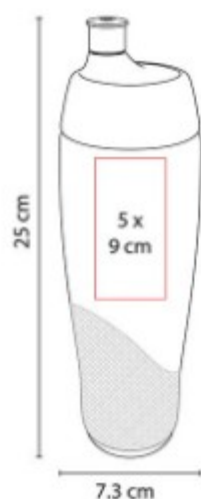

Sistema de rosca twist-off que  
permite abrir y cerrar la tapa en un

ANF 022  
**CILINDRO WESER**



**Capacidad:** 700 ml

**Material:** PET

**Técnica de impresión:** Serigrafía /  
Tampografía

**Área de impresión:** 5 x 10 cm

**Colores:** AMARILLO, AMARILLO  
TRASLUCIDO, AZUL, AZUL  
TRASLUCIDO, BLANCO, BLANCO  
TRASLUCIDO, HUMO, ROJO, ROJO  
TRASLUCIDO, VERDE TRASLUCIDO

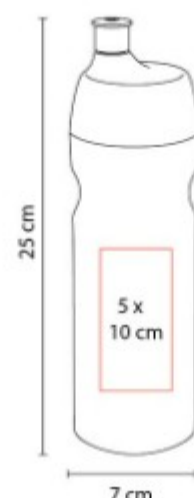

Sistema de rosca twist-off que

ANF 026  
**CILINDRO RELIEVE  
LISTON**



**Capacidad:** 850 ml

**Material:** PET

**Técnica de impresión:** Serigrafía /  
Tampografía

**Área de impresión:** 5 x 13 cm

**Colores:** ROSA

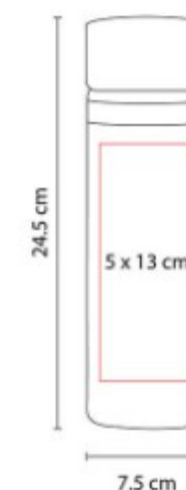

Tapa con sistema de rosca. Diseño  
de liston en alto relieve.

**ANF 030  
CILINDRO BOCINA  
SIRET**



**Capacidad:** 530 ml  
**Material:** Plastico  
**Técnica de impresión:** Serigrafía /  
 Tampografía  
**Área de impresión:** 5 x 11 cm  
**Colores:** BLANCO

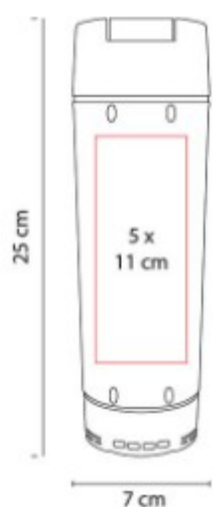

Cilindro con bocina bluetooth.  
 Funcion manos libres. Controles  
 integrados de volumen y  
 reproduccion de audio.

**ANF 031  
CILINDRO SHAKER  
OVENS**



**Capacidad:** 625 ml  
**Material:** Plastico  
**Técnica de impresión:** Serigrafía /  
 Tampografía  
**Área de impresión:** 5 x 10 cm  
**Colores:** AZUL, NEGRO, ROJO, VERDE

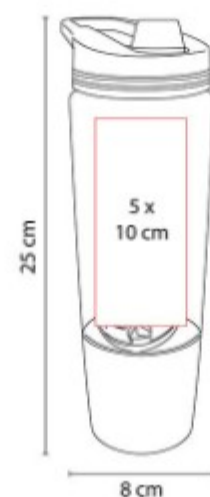

Tapa de rosca con boquilla y asa.  
 Cuenta con compartimento especial  
 en la parte inferior.

**ANF 032  
CILINDRO ISSET**



**Capacidad:** 625 ml  
**Material:** Plastico  
**Técnica de impresión:** Tampografía  
**Área de impresión:** 4.5 x 10 cm  
**Colores:** AZUL, HUMO

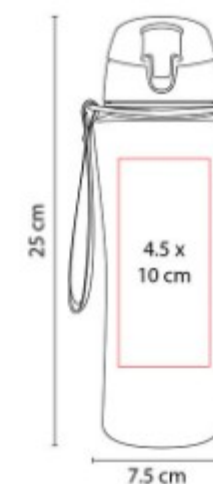

Tapa de rosca con boquilla y sobre  
 tapa de cierre a presion. Incluye asa  
 de tela y caja individual.

ANF 036  
**CILINDRO NAOLI**



**Capacidad:** 575 ml  
**Material:** PET  
**Técnica de impresión:** Serigrafía /  
 Tampografía  
**Área de impresión:** 5 x 10 cm  
**Colores:** AZUL, MORADO, NARANJA,  
 ROJO, ROSA, VERDE

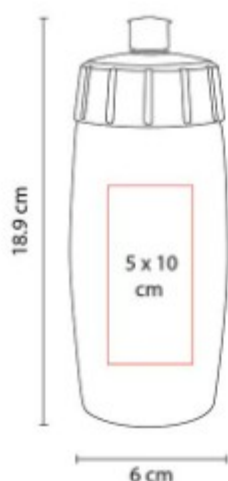

Sistema de rosca twist-off que permite abrir y cerrar la tapa en un giro.

ANF 037  
**CILINDRO NEIVA**



**Capacidad:** 750 ml  
**Material:** Plastico  
**Técnica de impresión:** Serigrafía /  
 Tampografía  
**Área de impresión:** 6 x 5 cm  
**Colores:** ROJO

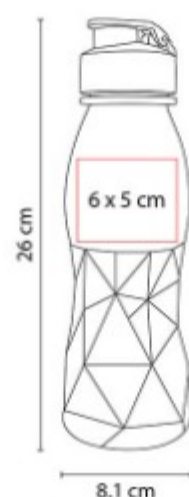

Cilindro de forma prismatica con tapa de rosca y boquilla. Incluye caja individual.

ANF 038  
**CILINDRO ALBAY**



**Capacidad:** 500 ml  
**Material:** Plastico  
**Técnica de impresión:** Serigrafía /  
 Tampografía  
**Área de impresión:** 9.5 x 14 cm  
**Colores:** TRANSPARENTE

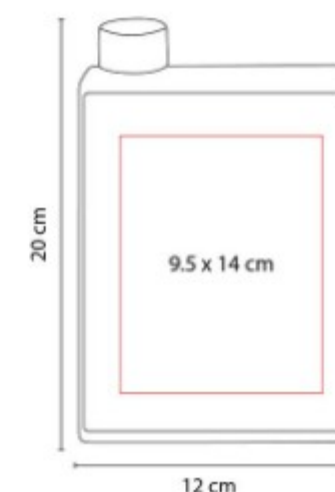

Forma rectangular. Tapa con sistema de rosca. Incluye caja individual.

## ANF 039 CILINDRO CORUS



**Capacidad:** 625 ml  
**Material:** Plastico / Silicon  
**Técnica de impresión:** Tampografía / Serigrafía  
**Área de impresión:** 3.5 x 8 cm  
**Colores:** AZUL, NARANJA, ROJO, VERDE

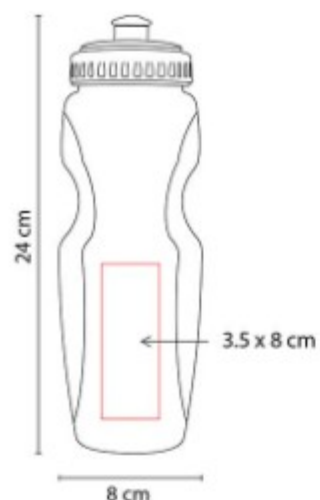

Tapa con valvula de seguridad.

## ANF 040 CILINDRO TRIBEC



**Capacidad:** 960 ml  
**Material:** PET  
**Técnica de impresión:** Serigrafía  
**Área de impresión:** 4.5 x 17 cm  
**Colores:** AMARILLO TRASLUCIDO, AZUL TRASLUCIDO, HUMO, NARANJA TRASLUCIDO, ROJO TRASLUCIDO, ROSA, TRANSPARENTE, VERDE TRASLUCIDO

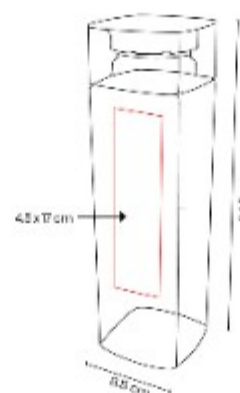

Sistema de rosca twist-off que permite abrir y cerrar la tapa en un

## ANF 041 CILINDRO ODESA



**Capacidad:** 500 ml  
**Material:** PET  
**Técnica de impresión:** Serigrafía  
**Área de impresión:** 5 x 8 cm  
**Colores:** AMARILLO TRASLUCIDO, AZUL TRASLUCIDO, HUMO, MORADO, NARANJA TRASLUCIDO, ROJO TRASLUCIDO, ROSA, TRANSPARENTE, VERDE TRASLUCIDO

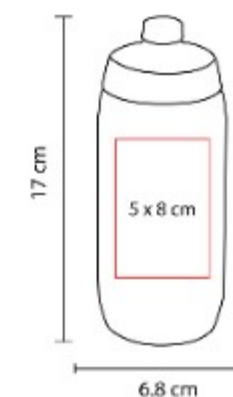

Sistema de rosca twist-off que permite abrir y cerrar la tapa en un



ANF 042  
**CILINDRO SHAKER  
MENAFRA**



**Capacidad:** 500 ml  
**Material:** Plastico  
**Técnica de impresión:** Serigrafía /  
Tampografía  
**Área de impresión:** 5.5 x 7.5 cm  
**Colores:** NEGRO

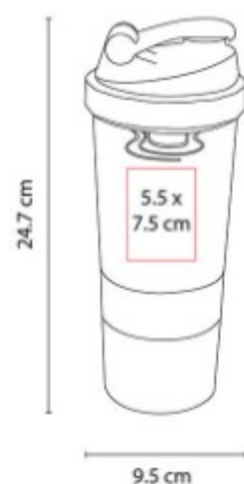

Cuenta con dos compartimentos especiales en la parte inferior y divisor de pastillas.

ANF 045  
**CILINDRO SAO**



**Capacidad:** 750 ml  
**Material:** PET  
**Técnica de impresión:** Serigrafía /  
Tampografía  
**Área de impresión:** 5 x 10 cm  
**Colores:** ROJO

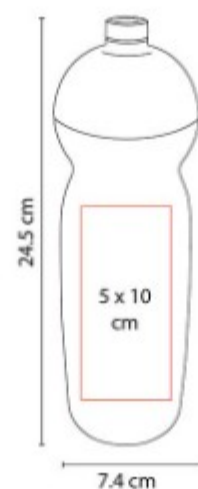

Incluye valvula de seguridad y rosca twist-off que permite abrir y cerrar la tapa en un giro.

ANF 046  
**CILINDRO BISMARCK**



**Capacidad:** 400 ml  
**Material:** PET  
**Técnica de impresión:** Serigrafía  
**Área de impresión:** 5 x 8 cm  
**Colores:** AMARILLO, AZUL, BLANCO,  
HUMO, NARANJA, ROJO, ROSA,  
VERDE

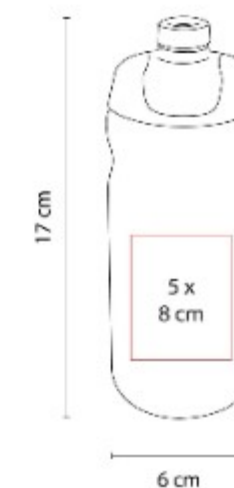

Sistema de rosca twist-off que permite abrir y cerrar la tapa en un giro. Incluye valvula de seguridad.

## ANF 047 CILINDRO KUANG



**Capacidad:** 400 ml  
**Material:** PET  
**Técnica de impresión:** Serigrafía  
**Área de impresión:** 5 x 8 cm  
**Colores:** ROSA

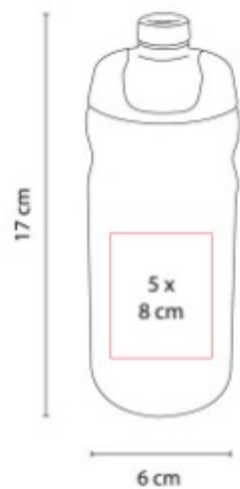

Sistema de rosca twist-off que permite abrir y cerrar la tapa en un giro. Incluye valvula de seguridad.

## ANF 049 CILINDRO CHEMIN



**Capacidad:** 850 ml  
**Material:** PET / Silicon  
**Técnica de impresión:** Serigrafía / Tampografía  
**Área de impresión:** 5 x 13 cm  
**Colores:** AMARILLO, AZUL, MORADO, NEGRO, ROJO, ROSA, VERDE

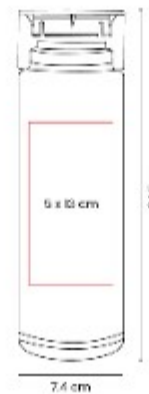

Sistema de rosca twist-off que permite abrir y cerrar la tapa en un giro.

## ANF 054 CILINDRO TOULON



**Capacidad:** 670 ml  
**Material:** Plastico / Acero Inoxidable  
**Técnica de impresión:** Serigrafía / Tampografía  
**Área de impresión:** 5 x 9 cm  
**Colores:** AZUL, BLANCO, ROJO

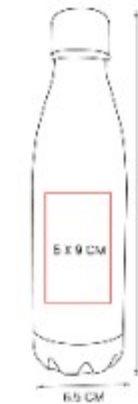

Cilindro de plastico con tapa de metal con sistema de rosca.

ANF 056  
**CILINDRO ECO SINKER**



**Capacidad:** 500 ml  
**Material:** PET / Concha de Mar / Fibra de Agave  
**Técnica de impresión:** Serigrafía  
**Área de impresión:** 5 x 10 cm  
**Colores:** BLANCO

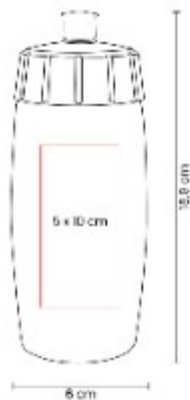

Hecho de bioplástico con PET, concha de mar y fibra de agave. Tapa con sistema de rosca. Incluye válvula de seguridad.

ANF 060  
**CILINDRO ALEX**



**Capacidad:** 800 ml  
**Material:** Tritan  
**Técnica de impresión:** Serigrafía / Tampografía  
**Área de impresión:** 3.5 x 16 cm  
**Colores:** AZUL, HUMO, NEGRO, ROJO, TRANSPARENTE

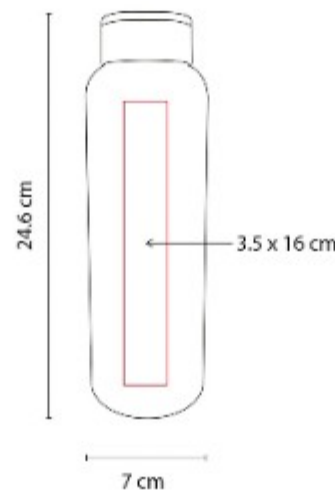

Sistema de rosca twist-off que permite abrir y cerrar la tapa en un giro.

ANF 061  
**CILINDRO SARATOGA**



**Capacidad:** 500ml  
**Material:** Plástico / PET Reciclado  
**Técnica de impresión:** Serigrafía / Tampografía  
**Área de impresión:** 4.5 x 10 cm  
**Colores:** AZUL, BLANCO, ROJO, ROSA, VERDE



Cilindro fabricado en RPET, material que lo hace amigable con el medio ambiente. Pared sencilla de plástico.

## ANF 062 CILINDRO DREAM



**Capacidad:** 900 ml  
**Material:** Plastico / Silicon  
**Técnica de impresión:** Serigrafía /  
 Tampografía  
**Área de impresión:** 5 x 2.5 cm  
**Colores:** AZUL, BLANCO

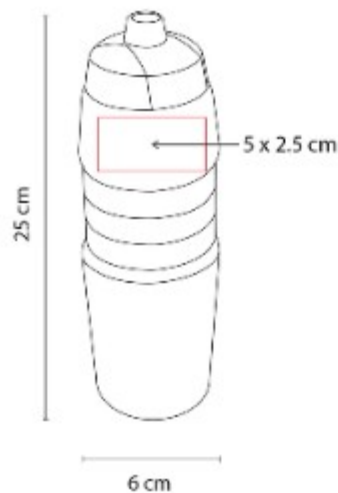

Tipo squeeze. Fácil de exprimir para una hidratación rápida.

## ANF 064 CILINDRO XITANG



**Capacidad:** 1,000 ml  
**Material:** PET  
**Técnica de impresión:** Serigrafía /  
 Tampografía  
**Área de impresión:** 6 x 15 cm  
**Colores:** AMARILLO, AZUL, BLANCO,  
 HUMO, MORADO, NARANJA, ROJO,  
 ROSA, VERDE

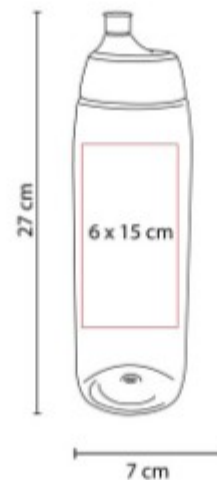

Sistema de rosca twist-off que permite abrir y cerrar la tapa en un giro. Incluye válvula de seguridad.

## ANF 065 CILINDRO VATTEN



**Capacidad:** 550 ml  
**Material:** Plastico / Metal  
**Técnica de impresión:** Serigrafía  
**Área de impresión:** 5.5 x 10 cm  
**Colores:** AZUL, BLANCO, HUMO,  
 ROJO



Pared sencilla de plástico. Tapa metálica con sistema de rosca, incluye un asa de tela para transportarla fácilmente.

ANF 069  
**CILINDRO WHOOP**



**Capacidad:** 2.2 Litros  
**Material:** Plastico / Neopreno  
**Técnica de impresión:** Serigrafía  
**Área de impresión:** 8 x 4 cm  
**Colores:** BEIGE, NEGRO



Cilindro con pared sencilla de plástico. Incluye funda removible de neopreno.

ANF 070  
**CILINDRO BELICE**



**Capacidad:** 800 ml  
**Material:** Tritan / Fibra de Agave  
**Técnica de impresión:** Serigrafía / Tampografía  
**Área de impresión:** 3.5 x 16 cm  
**Colores:** AZUL, BLANCO, ROSA, VERDE

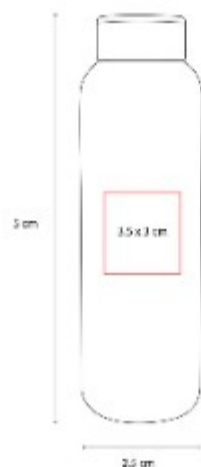

Cilindro de tritan con aditivo antimicrobiano que lo hace eficaz contra el crecimiento de bacterias.

ANF 071  
**CILINDRO VAND**



**Capacidad:** 900 ml  
**Material:** Plastico  
**Técnica de impresión:** Serigrafía  
**Área de impresión:** 6 x 13 cm  
**Colores:** AZUL TRASLUCIDO, BLANCO, NEGRO, ROSA



Tapa con cierre de rosca, asa y boquilla plegable para beber.

## ANF 072 CILINDRO PARVO



**Capacidad:** 750 ml

**Material:** Plastico

**Técnica de impresión:** Serigrafia

**Área de impresión:** 5.5 x 9 cm

**Colores:** AMARILLO, AZUL, AZUL PASTEL, BLANCO, MORADO PASTEL, NEGRO, ROJO, ROSA PASTEL, TINTO, VERDE PASTEL



Sistema de rosca twist-off que permite abrir y cerrar la tapa en un giro.

## ANF 073 CILINDRO MADZI



**Capacidad:** 1,500 ml

**Material:** Plastico

**Técnica de impresión:** Serigrafia con Tinta UV

**Área de impresión:** 4.5 x 14 cm

**Colores:** AZUL, MULTICOLOR, NEGRO



Tapa de plastico con cierre de rosca y boquilla, sobretapa push con boton de seguridad y asa plegable.

## ANF 074 CILINDRO KAVEH



**Capacidad:** 670 ml

**Material:** Plastico / Metal

**Técnica de impresión:** Serigrafia

**Área de impresión:** 3.5 x 16 cm

**Colores:** AZUL, BLANCO, HUMO, NARANJA, ROJO, ROSA

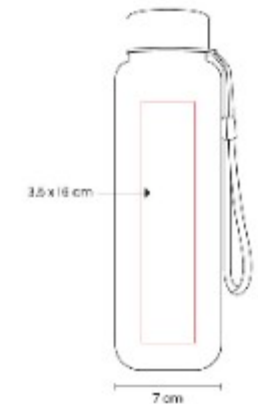

Cilindro de plastico con tapa de metal con asa de poliester.

## ANF 075 CILINDRO LEMN

NUEVOS  
COLORES



**Capacidad:** 600 ml

**Material:** Plastico / Bambu

**Técnica de impresión:** Serigrafía

**Área de impresión:** 5 x 10 cm

**Colores:** AZUL, AZUL PASTEL,  
BLANCO, HUMO, NEGRO, ROSA  
PASTEL, TINTO, VERDE



Cilindro de plástico con tapa de bambu.

## ANF 076 CILINDRO ASSH



**Capacidad:** 1,000 ml

**Material:** Plastico / Metal

**Técnica de impresión:** Serigrafía

**Área de impresión:** 4 x 13 cm

**Colores:** AZUL, BLANCO, NEGRO,  
TINTO, VERDE

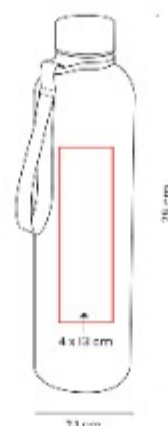

Tapa metálica con cierre de rosca.  
Aro de plástico con asa de tela.  
Cuerpo con terminado en color frosty.

## ANF 077 CILINDRO HARPER



**Capacidad:** 1,000 ml

**Material:** Plastico

**Técnica de impresión:** Serigrafía con  
Tinta Especial

**Área de impresión:** 6 x 10 cm

**Colores:** AMARILLO, AZUL, NEGRO,  
ROSA



Tapa de plástico con cierre de rosca  
hermética y boquilla. Sobretapa  
push con botón y asa plegable.

## ANF 078 CILINDRO WELLINGTON



**Capacidad:** 900 ml  
**Material:** Plastico  
**Técnica de impresión:** Serigrafía /  
 Tampografía  
**Área de impresión:** 5 x 14 cm  
**Colores:** AZUL, HUMO, ROSA, VERDE

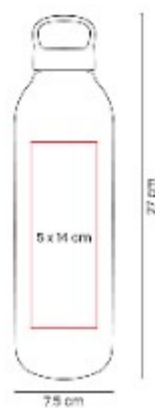

Tapa con asa integrada.

## ANF 079 CILINDRO MINSK



**Capacidad:** 1,200 ml  
**Material:** Plastico  
**Técnica de impresión:** Serigrafía /  
 Tampografía  
**Área de impresión:** 7 x 5 cm  
**Colores:** AZUL, NEGRO, ROSA



Tapa de plástico con cierre de rosca y boquilla, sobretapa push con botón de seguridad y asa plegable.

## ANF 080 CILINDRO SHAKER BOLT



**Capacidad:** 600 ml  
**Material:** Plastico / Acero inoxidable  
**Técnica de impresión:** Serigrafía  
**Área de impresión:** 5 x 9 cm  
**Colores:** AZUL, NEGRO, ROJO, ROSA

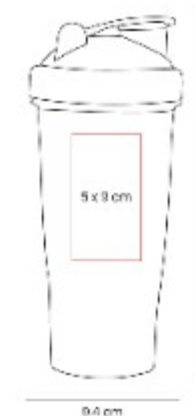

Cilindro shaker con agitador. Tapa de plástico con sistema de rosca que incluye boquilla con sobretapa push.



ANF 081  
**CILINDRO OTARI**



**Capacidad:** 1,000 ml  
**Material:** Plastico  
**Técnica de impresión:** Serigrafía /  
 Tampografía  
**Área de impresión:** 5 x 10 cm  
**Colores:** AMARILLO, AZUL, MORADO,  
 ROJO

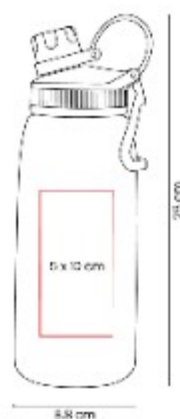

Tapa de plástico con cierre de rosca y banda de silicon que ayuda a abrir y cerrar fácilmente.

ANF 082  
**CILINDRO BASTIAN**



**Capacidad:** 500 ml  
**Material:** Plastico  
**Técnica de impresión:** Serigrafía  
**Área de impresión:** 5 x 10 cm  
**Colores:** BLANCO

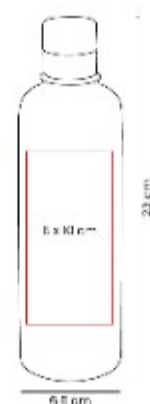

Tapa con sistema push que evita derrames.

ANF 085  
**CILINDRO GRENADE**



**Capacidad:** 800ml  
**Material:** Plastico  
**Técnica de impresión:** Serigrafía /  
 Tampografía  
**Área de impresión:** 5.5 x 10 cm  
**Colores:** AZUL, BLANCO, NEGRO,  
 TINTO



Cilindro deportivo de una pared.

## ANF 086 CILINDRO ATLANTIS



**Capacidad:** 850 ml

**Material:** PET

**Técnica de impresión:** Serigrafía

**Área de impresión:** 5 x 13 cm

**Colores:** COBRE, DORADO, PLATA

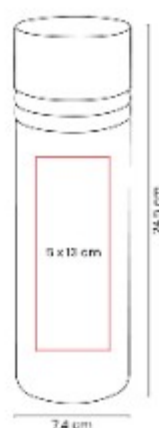

Tapa de color metalizado. Sistema de rosca twist-off que permite abrir y cerrar la tapa en un giro.

## ANF 090 CILINDRO DRIK



**Capacidad:** 1,000 ml

**Material:** PET

**Técnica de impresión:** Serigrafía / Tampografía

**Área de impresión:** 6 x 15 cm

**Colores:** AMARILLO, AZUL, BLANCO, HUMO, MORADO, NARANJA, ROJO, ROSA, VERDE



Sistema de rosca twist-off que permite abrir y cerrar la tapa en un giro.

## ANF 091 CILINDRO JOGGER



**Capacidad:** 1,000ml

**Material:** Plastico

**Técnica de impresión:** Serigrafía / Tampografía

**Área de impresión:** 3 X 8 cm

**Colores:** AMARILLO, AZUL, BLANCO, MORADO, ROJO

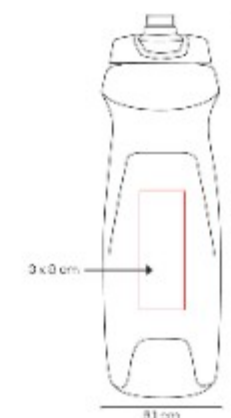

Pared sencilla de plástico. Su diseño tipo squeeze la hace fácil de exprimir para una hidratación rápida.

# EVS 001 CILINDRO WAVE

PRODUCTO  
NUEVO



**Capacidad:** 709 ml

**Material:** Plastico Tritan

**Técnica de impresión:** Serigrafía

**Área de impresión:** 6 x 8 cm

**Colores:** AZUL, MORADO, NARANJA,  
VERDE

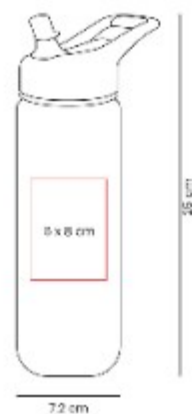

Cilindro hecho de plastico Eastman Tritan™ de larga duracion y libre de BPA, BPS y ftalatos.

# CILINDROS DE VIDRIO

## ANF 052 CILINDRO DE VIDRIO IDARA



**Capacidad:** 800 ml  
**Material:** Vidrio Borosilicato / Silicon / Plastico  
**Técnica de impresión:** Serigrafía  
**Área de impresión:** 3.5 x 9 cm  
**Colores:** AMARILLO, AZUL, GRIS, ROSA

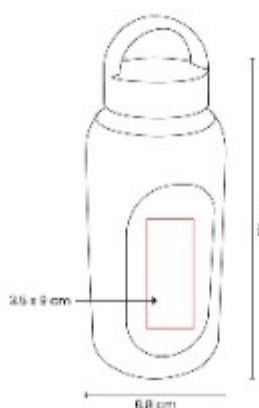

Cilindro de vidrio con manga de silicon graduada en ml. Tapa de plastico con sistema de rosca y asa.

## ANF 053 CILINDRO DE VIDRIO NEBBIA



**Capacidad:** 590 ml  
**Material:** Vidrio Borosilicato / Bambu / Silicon  
**Técnica de impresión:** Serigrafía  
**Área de impresión:** 5 x 7 cm  
**Colores:** AZUL, MORADO, ROJO, VERDE

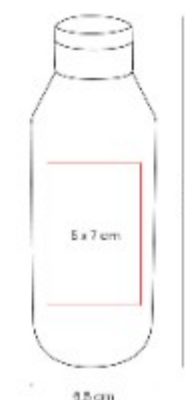

Cilindro de vidrio con terminado frosty. Tapa de bambu y sello de silicon de color. Incluye caja individual.

ANF 058  
**CILINDRO DE VIDRIO  
 MASON**



**Capacidad:** 1 Lt.  
**Material:** Vidrio Borosilicato / Silicon /  
 Acero Inoxidable  
**Técnica de impresión:** Serigrafía /  
 Grabado Arena  
**Área de impresión:** 5.5 x 4.5 cm  
**Colores:** AZUL, NEGRO, VERDE



Cilindro de vidrio con asa y manga de silicon graduada en ml. Tapa de bambu con sistema de push y ranura para popote.

ANF 059  
**CILINDRO PARA  
 SUBLIMAR BEIRA**



**Capacidad:** 950 ml  
**Material:** Vidrio Borosilicato / Plastico  
**Técnica de impresión:** Sublimacion  
**Área de impresión:** 19 x 19 cm  
**Colores:** AZUL, BLANCO

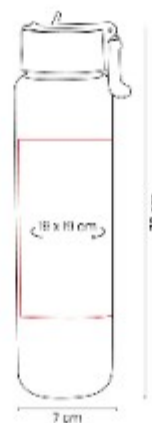

Cilindro de vidrio con terminado frosty y un recubrimiento especial para sublimar.

ANF 066  
**CILINDRO DE VIDRIO  
 IBIZA**



**Capacidad:** 500 ml  
**Material:** Vidrio Borosilicato /  
 Silicon / Bambu  
**Técnica de impresión:** Serigrafía en  
 Vidrio  
**Área de impresión:** 5 x 4 cm  
**Colores:** AZUL, NEGRO, ROJO

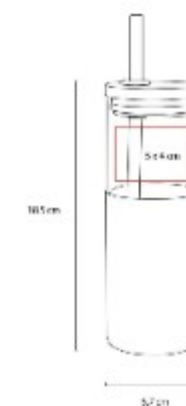

Cilindro de vidrio con manga de silicon removible, tapa de bambu y popote de silicon. Incluye caja individual.

ANF 067  
**CILINDRO DE VIDRIO ISLA**



**Capacidad:** 540 ml  
**Material:** Vidrio / Bambu  
**Técnica de impresión:** Serigrafía  
**Área de impresión:** 5 x 10 cm  
**Colores:** ROJO

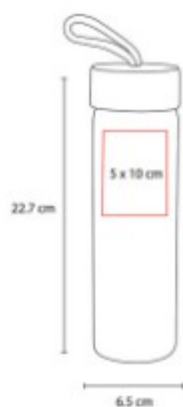

Cilindro de vidrio con tapa de bambu y asa. Incluye caja individual.

ANF 068  
**CILINDRO DE VIDRIO GAPER**



**Capacidad:** 500 ml  
**Material:** Vidrio Borosilicato / Neopreno / Acero Inoxidable  
**Técnica de impresión:** Serigrafía  
**Área de impresión:** 5 x 3.5 cm  
**Colores:** AZUL, GRIS, NEGRO, ROJO, ROSA



TMPS 133  
**VASO MOKA**



**Capacidad:** 450 ml  
**Material:** Vidrio / Plastico  
**Técnica de impresión:** Serigrafía / Grabado en arena  
**Área de impresión:** 5.5 x 3.5 cm  
**Colores:** CAFE, NEGRO



Vaso de vidrio de una pared.

TMPS 150  
**TARRO PARA SUBLIMAR  
 BIRMANIA**



**Capacidad:** 16 Oz  
**Material:** Vidrio  
**Técnica de impresión:** Sublimación  
**Área de impresión:** 20 x 10 cm  
 Extendido  
**Colores:** BLANCO FROSTY



Tarro para sublimar.

TMPS 158  
**TERMO CON VIDRIO  
 KAAP**



**Capacidad:** 500 ml  
**Material:** Vidrio Borosilicato / Acero  
 Inoxidable / Plástico  
**Técnica de impresión:** Laser /  
 Serigrafía  
**Área de impresión:** 5.5 x 7 cm  
**Colores:** NEGRO, PLATA

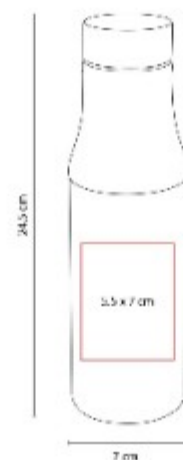

Termo de vidrio doble pared con base exterior de acero inoxidable desprendible.

TMPS 167  
**TERMO DE VIDRIO  
 NANKIN**



**Capacidad:** 140 ml / 200 ml  
**Material:** Vidrio Borosilicato /  
 Plástico / Acero Inoxidable  
**Técnica de impresión:** Serigrafía  
**Área de impresión:** 5.5 x 5.5 cm  
**Colores:** CAFE

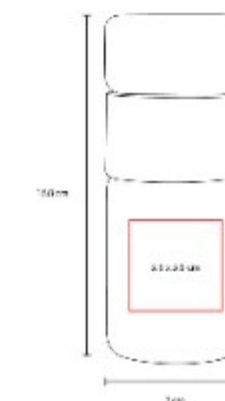

Termo de vidrio de doble pared para bebidas calientes y frías. Tapa de rosca que evita derrames.

# TMPS 173 TERMO KAIFENG



**Capacidad:** 480 ml

**Material:** Vidrio Borosilicato / Plastico Reciclado

**Técnica de impresión:** Serigrafía

**Área de impresión:** 6 x 7 cm

**Colores:** AZUL, NEGRO



Termo doble pared. Interior de vidrio y exterior de plástico reciclado. Resistente a bebidas calientes y frías.



# CILINDROS METALICOS

## TMPS 102 CILINDRO NUARANG



**Capacidad:** 700 ml  
**Material:** Aluminio / Plastico  
**Técnica de impresión:** Laser / Serigrafia / Tampografía  
**Área de impresión:** 5.5 x 10 cm  
**Colores:** AZUL, PLATA, ROJO, VERDE

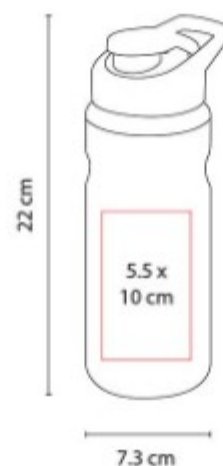

Cilindro de aluminio de una pared. Tapa de plástico con cierre de rosca, asa, boquilla y sobre tapa de presión.

## TMPS 103 CILINDRO BANNAYA



**Capacidad:** 700 ml  
**Material:** Aluminio / Plastico  
**Técnica de impresión:** Laser / Serigrafia / Tampografía  
**Área de impresión:** 5.5 x 13 cm  
**Colores:** AZUL, GRIS, ROJO

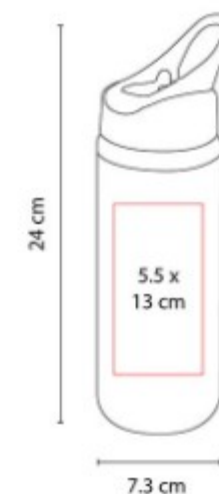

Cilindro de aluminio de una pared. Tapa de plástico con cierre de rosca, asa y popote. Incluye caja individual.

## TMPS 104 CILINDRO KAESONG



**Capacidad:** 650 ml  
**Material:** Aluminio / Plastico  
**Técnica de impresión:** Laser / Serigrafía / Tampografía  
**Área de impresión:** 5 x 14 cm  
**Colores:** AZUL

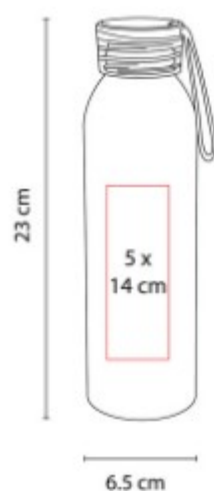

Cilindro de aluminio de una pared y tapa de plástico con cierre de rosca. Incluye asa silicon y caja individual.

## TMPS 113 CILINDRO PARA SUBLIMAR TOVAR



**Capacidad:** 700 ml  
**Material:** Aluminio / Plastico  
**Técnica de impresión:** Sublimación  
**Área de impresión:** 18 x 11 cm  
 Extendido  
**Colores:** BLANCO

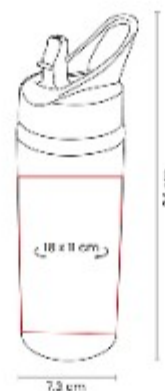

Cilindro para sublimar de aluminio de una pared. Tapa de plástico con cierre de rosca, asa y popote.

## TMPS 171 CILINDRO LIAM

**NUEVO  
2023**



**Capacidad:** 600 ml  
**Material:** Acero Inoxidable / Plastico  
**Técnica de impresión:** Serigrafía / Laser  
**Área de impresión:** 5 x 10 cm  
**Colores:** NEGRO, PLATA



Cilindro metalico de una pared y tapa de plástico con cierre de rosca.

TMPS 192  
**CILINDRO BEVANDA**



**Capacidad:** 600 ml  
**Material:** Aluminio / Plastico  
**Técnica de impresión:** Laser / Serigrafia  
**Área de impresión:** 5 x 10 cm  
**Colores:** AMARILLO, AZUL, GRIS, NEGRO, ROJO, ROSA, VERDE



Cilindro metalico de una pared y tapa de plastico con cierre de rosca. Incluye caja individual.

TMPS 203  
**CILINDRO LEGNA**



**Capacidad:** 700 ml  
**Material:** Aluminio / Plastico / Bambu  
**Técnica de impresión:** Laser / Serigrafia  
**Área de impresión:** 5 x 10 cm  
**Colores:** AZUL, NEGRO, PLATA, TINTO, VERDE

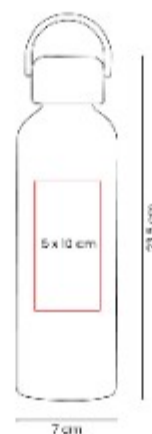

Cilindro metalico de una pared. Tapa de bambu con cierre de rosca y asa de plastico. Terminado mate.

TMPS 217  
**CILINDRO VITENDO**



**Capacidad:** 710 ml  
**Material:** Aluminio / Plastico  
**Técnica de impresión:** Laser / Serigrafia  
**Área de impresión:** 6 x 12cm  
**Colores:** AZUL, DORADO, GRIS OXFORD, ROSE GOLD



Cilindro de aluminio de una pared. Tapa de plastico con cierre de rosca. Terminado metalico. Incluye caja individual.

## TMPS 61 CILINDRO LEMAN



**Capacidad:** 750 ml

**Material:** Aluminio / Plastico

**Técnica de impresión:** Laser /  
Serigrafía / Tampografía

**Área de impresión:** 5 x 15 cm

**Colores:** AZUL, ROJO, VERDE

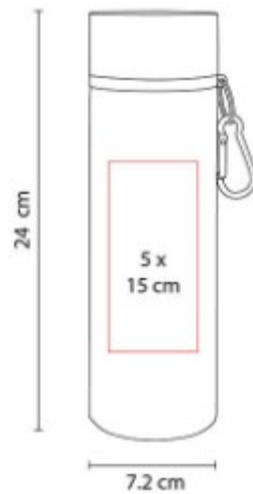

Cilindro de aluminio de una pared.  
Tapa con cierre de rosca y reductor  
con boquilla. Incluye carabina y caja  
individual.

# ARTICULOS PARA CAFE

## TMPS 170 PRENSA FRANCESA COCKER



**Capacidad:** 350 ml  
**Material:** Vidrio Borosilicato /  
Plástico Inoxidable  
**Técnica de impresión:** Serigrafía  
**Área de impresión:** 4 x 4 cm  
**Colores:** NEGRO



Prensa francesa con capacidad para  
1 taza. Incluye caja individual.

## TMPS 180 PRENSA FRANCESA LE PAIX



**Capacidad:** 700 ml  
**Material:** Vidrio Borosilicato /  
Plástico Inoxidable  
**Técnica de impresión:** Serigrafía  
**Área de impresión:** 5 x 6 cm  
**Colores:** NEGRO

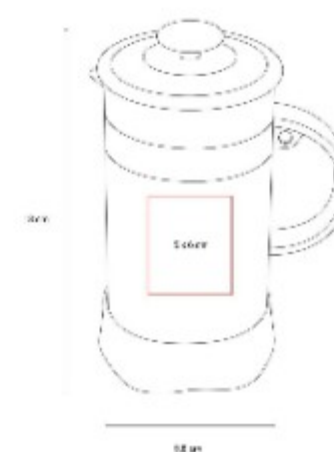

Prensa francesa con capacidad para  
2 tazas. Incluye caja individual.

## TMPS 190 SET CAFETERO AJACCIO



**Capacidad:** 700 ml

**Material:** Vidrio Borosilicato/ Acero  
Inoxidable / Plastico

**Técnica de impresión:** Serigrafía  
Prensa / Laser Tazas

**Área de impresión:** 4 x 5 cm

Prensa 7 cm Tazas

**Colores:** GRIS

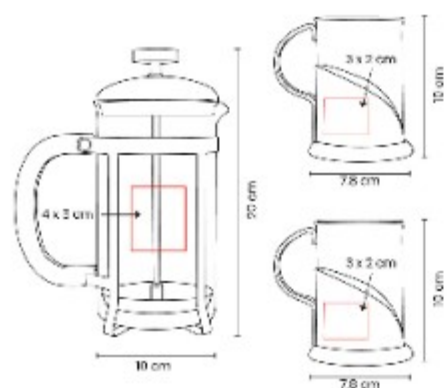

Set de prensa francesa con 2 tazas.  
Incluye caja de regalo.

## TMPS 208 CAFETERA DE GOTEO MISTE



**Capacidad:** 400 ml

**Material:** Vidrio borosilicato / Silicon

**Técnica de impresión:** Serigrafía

**Área de impresión:** 6 x 5 cm

**Colores:** NEGRO



Cafetera de goteo de vidrio con  
marcador de medición. Incluye filtro  
en forma de cono de acero  
inoxidable.

ZEGNO®

2drink.

toSSH®



XO-TOOL®

IT Bags®

©prakticasport®

prisma®

ZEGNO®  
ESCRITURA

**MORETTA**

[www.moretta.com.mx](http://www.moretta.com.mx)

Cel. 33.2834.9825.